

# SUPER EGO

Tarifa de precios recomendados  
(P.V.P.) I.V.A. no incluido

---

*Tabla de preços recomendados  
(P.V.P.) I.V.A. não incluido*

**Abril 2012**  
*Abril*



**... Total performance !**

---

## CALIDAD

Desde 1994, SUPER-EGO cuenta con la Certificación TÜV Nord para la Norma ISO 9001:94, para el aseguramiento de la calidad en el diseño, fabricación, distribución y servicio postventa de nuestros equipos y herramientas para la instalación y mantenimiento de tubos.

En el año 2001, el sistema de gestión de la calidad fue también certificado con la Norma ISO 9000:2000, con el mismo alcance que la anterior y que ha sido renovada hasta la fecha actual.

En SUPER-EGO nos hemos comprometido a respetar el medio ambiente para proporcionar un entorno limpio, próspero y agradable a las futuras generaciones.

La Certificación TÜV Nord para la Norma ISO 14.001, conlleva la aplicación del principio de prevención y mejora continua en la gestión medioambiental, habiendo renovado dicha certificación hasta la fecha actual.

## QUALIDADE

Desde 1994, SUPER-EGO conta com o Certificado TÜV Nord para a Norma ISO 9001:94, para a garantia da qualidade no desenho, fabricação, distribuição e serviço pós-venda de nossos equipamentos e ferramentas para a instalação e manutenção de tubos.

No ano 2001, o sistema de gestão de qualidade também foi certificado com a Norma ISO 9000:2000, com o mesmo nível que a anterior e foi renovada até a data actual.

Em SUPER-EGO nos comprometemos a respeitar o meio-ambiente para proporcionar um ambiente limpo, próspero e agradável às futuras gerações.

O Certificado TÜV Nord para a Norma ISO 14.001, implica a aplicação do princípio de prevenção e melhoria contínua na gestão meio-ambiental, tendo renovado este Certificado até a data actual.



## LOGÍSTICA

La planta de Abadiano (Vizcaya) dispone de más de 10.000 m<sup>2</sup> construidos y alberga actividades de producción y logística que nos permiten dar servicio a los mercados doméstico y de exportación. Nuestros sistemas de almacenes con la última tecnología permiten expedir más de 5.000 líneas de pedidos diarias. En la planta de Vitoria disponemos de forja de acero y fundición de aluminio y zamak.

## LOGÍSTICA

A fábrica de Abadiano (Vizcaya) dispõe de mais de 10.000 m<sup>2</sup> construídos e engloba actividades de produção e logística que nos permitem dar serviço aos mercados internos e de exportação. Nossos sistemas de armazéns com a última tecnologia permitem a expedição de mais de 5.000 linhas de pedidos diários. Na fábrica de Vitoria dispomos de forja de aço e fundição de alumínio e zamak.



**... Total performance !**

## INNOVACIÓN

SUPER-EGO se encuentra continuamente inmerso en un proceso de mejora de nuestros productos para ofrecer una mayor y mejor gama a nuestros clientes en un entorno cada día más competitivo.

Nuestra identidad como fabricante nos diferencia y nos permite ser líderes en nuestros mercados. La tecnología asociada a los productos que fabricamos viene dada por importantes inversiones en nuestras instalaciones, maquinaria y procesos de producción.

Además hemos creado importantes relaciones con centros tecnológicos, universidades, etc para reforzar nuestra I+D+i a través de actuaciones conjuntas.

## INOVAÇÃO

SUPER-EGO está continuamente imersa num processo de melhoria dos nossos produtos para oferecer uma maior e melhor gama a nossos clientes num ambiente cada dia mais competitivo.

Nossa identidade como fabricante nos diferencia e nos permite ser líderes em nossos mercados. A tecnologia associada aos produtos que fabricamos é devido aos importantes investimentos em nossas instalações, maquinaria e processos de produção.

Além disso, temos importantes relações com centros tecnológicos, universidades, etc, para reforçar nossa I+D+i através de actuações conjuntas.

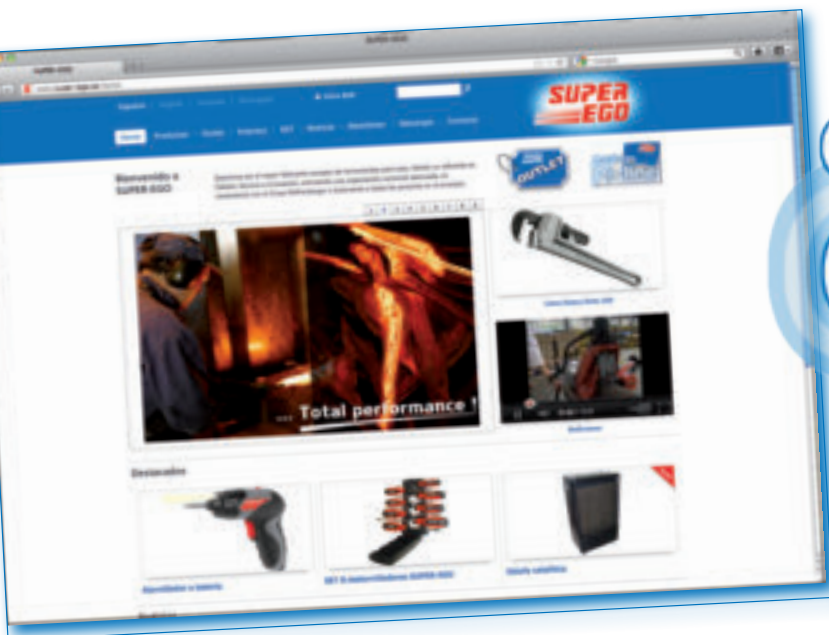

Catálogo  
On-line

[www.super-ego.es](http://www.super-ego.es)

**Herramientas de fontanería.**  
**Ferramentas de encanamento.**



1

**Servicios generales.**  
**Serviços gerais.**



2

**Soldadura.**  
**Soldadura.**



3

**Coche y hogar.**  
**Carro e casa.**



4

**Jardín y camping.**  
**Jardim e camping.**



5

**Presentaciones individuales.**  
**Apresentações individuais.**



6

**Índice numérico.**  
**Índice numérico.**

7

# 1

## Herramientas de fontanería Ferramentas de encanamento

• Llaves para tubo	• Chaves para tubo	<b>8</b>
• Llaves de correa y cadena	• Chaves de correia e corrente	<b>11</b>
• Llaves de lavabo	• Chaves de lavabo	<b>13</b>
• Llave de radiadores	• Chave de radiadores	<b>14</b>
• Tenaza de gasista	• Alicata de gasista	<b>14</b>
• Tenazas	• Tenaz	<b>16</b>
• Mordazas e tornillos de banco.	• Braçadeiras e parafusos de banco	<b>19</b>
• Bancos de trabajo	• Bancos de trabalho	<b>20</b>
• Maleta y bolsa portaherramientas	• Mala e saco porta-ferramentas	<b>21</b>
• Terrajas manuales.	• Terraxas manuais	<b>22</b>
• Roscadoras electroportátiles	• Rosqueadeiras electroportáteis	<b>25</b>
• Roscadoras	• Rosqueadeiras	<b>28</b>
• Aceite de roscar	• Óleo de rosca	<b>33</b>
• Accesorio para ranurar	• Acessório para ranhurar	<b>38</b>
• Cortatubos	• Corta-tubos	<b>40</b>
• Tijeras para tubos de plástico	• Tesouras para tubos de plástico	<b>45</b>
• Sierras	• Serras	<b>50</b>
• Curvatubos manuales	• Curva-tubos manuais	<b>51</b>
• Curvadora hidráulica manual	• Curvadora hidráulica manual	<b>53</b>
• Curvadora electroportátil	• Curvadora electroportátil	<b>54</b>
• Abocinadores	• Abuzinadores	<b>56</b>
• Bombas de comprobación	• Bombas de comprovação	<b>58</b>
• Desatascadores manuales	• Desentupidores manuais	<b>60</b>
• Desatascadores químicos	• Desentupidores químicos.	<b>62</b>
• Desatascadores por agua a presión	• Desentupimento por água a pressão.	<b>63</b>
• Inspección de tuberías	• Inspeção.	<b>63</b>
• Detectores de arquetas y tuberías	• Localizadores de condutas	<b>64</b>
• Localizador de metales	• Caixas de inspeção	<b>65</b>
• Obturadores	• Obturadores	<b>66</b>

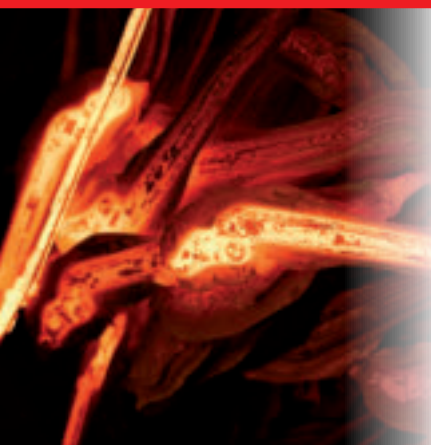

# SUPER EGO

1  
7



**... Total performance !**

# Llaves para tubo. Chaves para tubo.

1  
8

## 112 Llave Heavy Duty curva

- Diseñada para trabajos en tuberías de difícil acceso (en rincones restringidos, cerca del suelo, etc).
- Mordazas gancho fabricadas en acero especial.
- Mordazas con doble tratamiento térmico.
- Diferentes aperturas de bocas para el mismo tamaño de mango.
- Tuerca de ajuste moleteada y templada, mango monoblock.
- Conjunto de resortes planos y helicoidales que garantizan un apriete instantáneo de la tubería y una acción de carraca perfecta.
- Mango forjado y sección en doble "T".
- Fabricada en fundición de hierro.



## 112 Chave Heavy Duty curva

- Desenhada para trabalhos em tubagens de difícil acesso (em cantos restringidos, próximos do chão, etc).
- Braçadeiras gancho fabricadas em aço especial.
- Braçadeiras com duplo tratamento térmico.
- Diferentes aberturas de bocas para o mesmo tamanho de punho.
- Porca de ajuste serrilhada e temperada, punho monobloque.
- Conjunto de molas lisas e helicoidais que garantem um aperto instantâneo do tubo e uma ação de matraca perfeita.
- Punho forjado e seção em duplo "T".
- Fabricada em fundição de ferro.

**GGG-W-651e Type II Class I** **UNE 16-5541**

**Made in Spain**

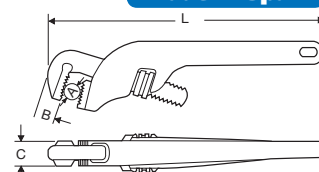

No.	P.V.P.	L in.	L mm	A max. in.	A max. mm	B mm	C mm	kg		
112100000	43,95	10	250	1.1/2	49	21,5	17	0,7	4	•
112140000	61,45	14	350	2	61	26	21	1,4	4	•

## 122 Llave Heavy Duty ECO

- Mordaza forjada flotante. Acción tipo "Ratchet".
- Doble tratamiento térmico.
- Ajustable, para trabajar con una mano.
- Mango de fundición con perfil en "T".



## 122 Chave Heavy Duty

- Braçadeira forjada flutuante. Ação tipo "Ratchet".
- Duplo tratamento térmico.
- Ajustável, para trabalhar com uma mão.
- Punho de fundição com perfil em "T".

**GGG-W-651e Type II Class A**

**UNE 16-554**

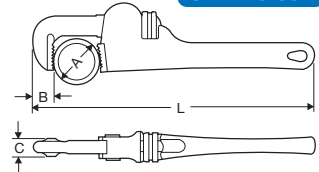

No.	P.V.P.	L in.	A max. in.	B mm	C mm	kg		
SE1220800	27,45	8	1	14,5	14	0,3	4	•
SE1221000	33,45	10	1.1/2	19	17	0,8	4	•
SE1221200	44,95	12	2	23	20	1,2	4	•

No.	P.V.P.	L in.	A max. in.	B mm	C mm	kg		
SE1221400	47,95	14	2	25	23	1,8	4	•
SE1221800	69,45	18	2.1/2	28	25	2,7	4	•
SE1222400	112,45	24	3	33,5	28	4,4	2	•

## 121 Llave Stillson ECO

- Doble resorte que asegura un agarre inmediato y una acción de carraca.
- Mango y mordaza móvil forjados en acero especial con doble tratamiento térmico.

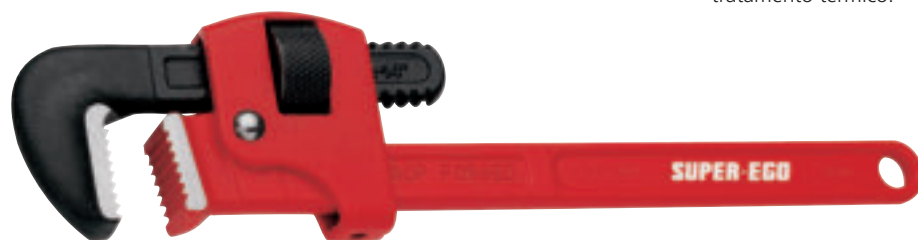

## 121 Chave Stillson

- Dupla mola que garante um agarramento imediato e uma ação de matraca.
- Punho e braçadeira móvel forjados em aço especial com duplo tratamento térmico.

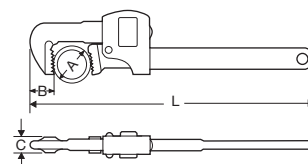

No.	P.V.P.	L in.	A max. in.	B mm	C mm	kg		
121080000	24,45	8	3/4	17	12	0,3	4	•
121100000	30,45	10	1	22,5	16	0,6	4	•
121120000	32,45	12	1.1/4	25	16,5	0,7	4	•
121140000	43,95	14	1.1/2	27	20,5	1,1	4	•

No.	P.V.P.	L in.	A max. in.	B mm	C mm	kg		
121180000	58,45	18	2	30	23,5	1,8	2	•
121240000	101,45	24	2.1/2	38	27	3,2	1	•
P01010500	133,95						1	

**SUPER-EGO**

**... Total performance !**

# Llaves para tubo. Chaves para tubo.

- Mango monoblock en aleación de aluminio ultraligero templado.
- Mordazas con doble tratamiento térmico.
- Diferentes aperturas de bocas para el mismo tamaño de mango.
- Tuerca de ajuste moleteada y templada, mango monoblock.
- Misma durabilidad que la llave 102 con mayor ligereza (40% más ligera).
- Mango con sección en doble "T".

- Punho monobloque em liga de alumínio ultraleve temperado.
- Braçadeiras com duplo tratamento térmico.
- Diferentes aberturas de bocas para o mesmo tamanho de punho.
- Porca de ajuste serrilhada e temperada, punho monobloque.
- Mesma durabilidade que a Chave 102 só que mais leve (40% mais leve).
- Punho com seção em duplo "T".

## 104 Llave de aluminio

## 104 Chave de alumínio



**GGG-W-651e Type II Class C**

**UNE 16-554**

**Made in Spain**

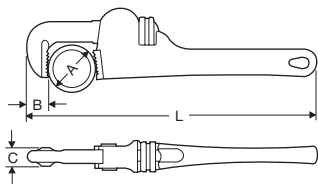

No.	P.V.P.	L in.	A max in.	B mm	C mm	kg		
104100000	40,45	10	1.1/2	22	17	0,4	4	•
104140000	53,45	14	2	26	21	0,9	4	•
104180000	75,45	18	2.1/2	29	26	1,6	2	•
104240000	125,95	24	3	33	28	2,5	1	•
104360000	220,95	36	5	44	32,5	5,2	1	•
104480000	378,95	48	6	58	36	8,7	1	•
P01100100	128,95		Set 14" y 18"				1	

## 105 Llave de aluminio curva

## 105 Chave de alumínio curva

- Diseñada para trabajos en tuberías de difícil acceso (en rincones restringidos, cerca del suelo, etc).

- Desenhada para trabalhos em tubagens de difícil acesso (em cantos restringidos, próximo do chão, etc).



**GGG-W-651e Type II Class I**

**UNE 16-556**

**Made in Spain**

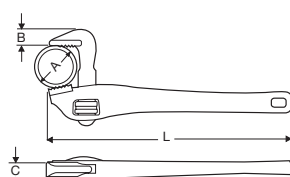

No.	P.V.P.	L in.	A max in.	B mm	C mm	kg		
105140000	68,45	14	2	24	23	0,8	1	•
105180000	98,45	18	2.1/2	29	27	1,4	1	•

**SUPER-EGO**

**... Total performance !**



# Llaves suecas. Chaves suecas.

1  
10

- Mordazas estrechas para trabajos en espacios reducidos.
- Doble tratamiento térmico.
- Forjada de una pieza, en acero al cromo vanadio. No hay partes soldadas.
- Refuerzo guía en mango central.
- Alojamiento reforzado, 40 % más de par.
- Mangos de diseño ergonómico.
- Sección roscada al 100 % para una superficie de contacto total.

- Braçadeiras estreitas para trabalhos em espaços reduzidos.
- Duplo tratamento térmico.
- Forjada em uma peça, em aço ao cromo vanádio. Não há partes soldadas.
- Reforço guia em punho central.
- Alojamento reforçado, 40 % mais de par.
- Punhos de desenho ergonómico.
- Seção roscada ao 100 % para uma superfície de contacto total.

## 145 Llave sueca "S"

- Diseño especial de la boca en "S".
- Agarre perfecto del tubo con 3 puntos de contacto.

## 145 Chave sueca "S"

- Desenho especial da boca em "S".
- Agarramento perfeito do tubo com 3 pontos de contacto.



**DIN 5234**  
**UNE 16-523**  
**Made in Spain**



No.	P.V.P.	A in.	L mm	B mm	C mm	kg				
145050000	33,45	1/2	235	15	7	0,3	1	•		
145100000	44,95	1	320	18	10,5	0,7	1	•		
145150000	59,95	1.1/2	416	24	11	1,3	1	•		
145200000	93,45	2	535	28	12,5	2,4	1	•		
145300000	151,95	3	640	30	15,5	3,4	1	•		
P00138300	77,95	Set 1/2" + 1" + 522(10")					1			
P14534300	83,45	Set 1" + 1.1/2"					1			

## 141 Llave sueca 90°

- Mordaza rectificada en ángulo de 90°.

## 141 Chave sueca 90°

- Braçadeira rectificada em ângulo de 90°.



**DIN 5234**  
**UNE 16-523**  
**Made in Spain**

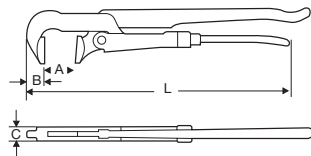

No.	P.V.P.	A in.	L mm	B mm	C mm	kg			
141100000	44,95	1	320	18	15,5	0,7	1	•	
141150000	59,95	1.1/2	420	20	18,5	1,2	1	•	
141200000	92,95	2	560	25	22,5	2,4	1	•	
141300000	135,45	3	655	29	28	4,1	1	•	

## 143 Llave sueca 45°

- Mordaza rectificada en ángulo de 45°.

## 143 Chave sueca 45°

- Braçadeira rectificada em ângulo de 45°.



**DIN 5234**  
**UNE 16-523**  
**Made in Spain**

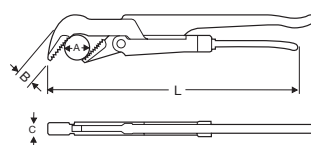

No.	P.V.P.	A in.	L mm	B mm	C mm	kg			
143050000	35,95	1/2	237	17	11,5	0,4	1	•	
143100000	47,45	1	314	22	13	0,7	1	•	
143150000	66,45	1.1/2	426	24	15,5	1,2	1	•	
143200000	101,45	2	570	31	19,5	2,5	1	•	

# Llaves de correa. Chaves de correia.

## 123 Llave de correa

- Correa de PE especial reforzada (polyester-nylon). Mejor transmisión de torsión y carga máxima de trabajo 102 kg.
- Sistema de cambio de correa rápido y simple.
- Fabricada en aluminio.
- Sistema de ajuste simple y preciso.
- Apoyo en V sobredimensionado para mejor protección del tubo.
- Apoyos de goma para tubos pequeños < 50 mm Ø.

Ø  
20 - 200  
mm

110 mm



Made in Spain



## 123 Chave de correia

- Correia de PE especial reforçada (polyester-nylon). Melhor transmissão de torsão e carga máxima de trabalho 102 kg.
- Sistema de troca de correa rápida e simples.
- Fabricada em alumínio.
- Sistema de ajuste simples e preciso.
- Apoio em V sobredimensionado para melhor proteção do tubo.
- Apoios de borracha para tubos pequenos < 50 mm Ø.

No.	P.V.P.	min.	Ø max.	L mm	kg		
123010000	68,95	20	200	110	1	•	
Cadena de repuesto. Correia de reposição.							
123011000	26,95	6" L: 110 mm			1		

## 108 Llave de correa

- Correa muy robusta de nylon especial que permite un agarre rápido sin dañar las superficies.
- Fabricada en aluminio.
- Pintura Duramant®.

Ø  
8"

950 mm

Ø  
3"

435 mm



Made in Spain

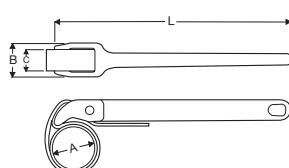

## 108 Chave de correia

- Correia muito forte de nylon especial que permite um agarramento rápido sem danificar as superfícies.
- Fabricada em alumínio.
- Pintura Duramant®.

No.	P.V.P.	L in.	A max in.	B mm	C mm	L mm	kg			
108010000	45,45	12	3	42	27	435	0,2	4	•	
10801ZZ00	35,95	12	3	42	27	435	0,2	1		•
108020000	49,45	12	8	42	27	950	0,2	4	•	
Correa de repuesto. Correia de reposição.										
108010400	16,45			3" L: 435 mm			1			
108020400	24,45			8" L: 950 mm			1			

**SUPER-EGO**

**... Total performance !**

# Llaves de cadena. Chaves de corrente.

1  
12

## 107 Llave de cadena reversible

- Completamente forjada, con doble tratamiento térmico.
- Cadena de acero templado de alta resiliencia y resistencia.
- El diseño especial de los dientes permite apretar o aflojar alternativamente la tubería sin cambiar la posición de la llave.

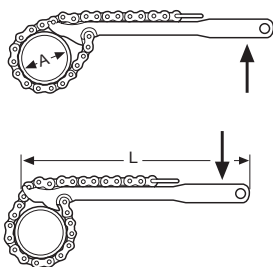

Made in Spain

No.	P.V.P.	L in.	A max in.	B mm	C mm	L mm	kg		
107120000	71,45	12	4	19	8	439	1,2	4	•
Cadena de repuesto. Corrente de reposição.									
106121100	32,45			4" L: 439 mm				1	

## 103 Llave de cadena

- Robusta y apta para las más duras condiciones, probada en la construcción de gasoductos, las mordazas y el cuerpo son forjados, las mordazas son reemplazables
- Mordazas reversibles templadas de acero especial.
- Acción carraca eficiente en ambos sentidos.
- Cadena remachada de acero templado de gran resistencia para un agarre seguro y un afloje rápido.

## 103 Chave de corrente

- Forte e apta para as mais duras condições, testada na construção de gasodutos, as braçadeiras e a corpo são forjados, as braçadeiras podem ser substituídas.
- Braçadeiras reversíveis temperadas de aço especial.
- Aço matraca eficiente em ambos sentidos.
- Corrente rebitada de aço temperado de grande resistência para um agarramento seguro e um afrouxamento rápido.

GGG-W-651 Type III Class A

UNE 16-555

Made in Spain

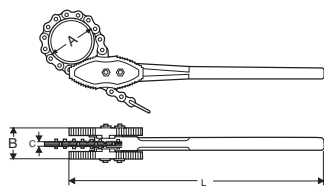

No.	P.V.P.	A in.	L mm	B mm	C mm	L mm	Tensile Str. kg	kg		
103300000	93,45	1.1/2	350	38	8	344,5	3.100	1,4	1	•
103310000	155,45	2.1/2	685	49	9	451,5	4.800	3,5	1	•
103320000	212,45	4	940	60	13	566,5	7.900	6,7	1	•
103330000	333,95	6	1.122	75	20	808,0	15.000	12,6	1	•
103340000	478,95	8	1.278	79	20	1.010,6	15.000	17	1	•
103350000	825,45	12	1.625	82	20	1.417,6	15.000	24,2	1	•
Cadena de repuesto. Corrente de reposição.										
106121100	32,45					4" L: 439 mm			1	

**SUPER-EGO**

**... Total performance !**

# Llaves de lavabo. Chaves de lavabo.

## 118 Llave de lavabo

- Completamente forjada en acero especial para herramientas.
- Espiga con mordaza integrada.
- Pintura Duramant®.



## 118 Chave de lavabo

- Completamente forjada em aço especial para ferramentas.
- Pino com braçadeira integrada.
- Pintura Duramant®.

UNE 16-553

Made in Spain

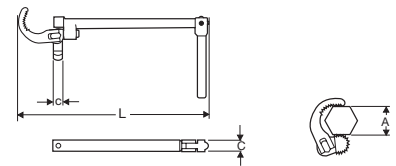

No.	P.V.P.	A max. in.	L mm	C mm	kg	
118010000	34,45	3/8-1.1/4	265	14	0,475	1

## 109 Llave de lavabo

- Mordazas cargadas por muelle de acero forjado templado.
- Mango y espiga galvanizados.



## 109 Chave de lavabo

- Braçadeiras carregadas por mola de aço forjado temperado.
- Punho e pino galvanizados.

UNE 16-553

Made in Spain

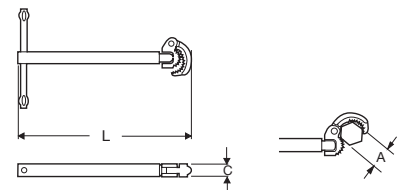

No.	P.V.P.	A max. in.	L mm	C mm	kg	
109010000	12,95	3/8-1.1/4	287	14	0,490	1

## 117 Llave de lavabo telescópica

- La espiga telescópica permite un ajuste rápido de la longitud requerida.
- Mango y espiga revestido de zinc.



## 117 Chave de lavabo telescópica

- O pino telescópico permite um ajuste rápido do comprimento desejado.
- Punho e pino revestido de zinco.

UNE 16-523

Made in Spain

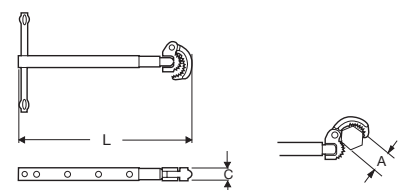

No.	P.V.P.	A max. in.	L mm	C mm	kg	
117010000	15,95	3/8-1.1/4	275-455	14	0,710	1
117480000	19,95	3/4-1.7/8	290-470	14	0,710	1

# Llaves para el montaje y mantenimiento.

## Ferramenta para montagem e manutenção.

### Llave de radiadores

- Llave de carraca. En acero aleado hexagonal con boca cuadrada de 1/2".
- Cuadradillo con canal para fijación de válvulas.
- Set formado por llave + cuadradillo.



### Chave para aquecedores

- Chave de soquete. Em liga de aço hexagonal com boca quadrada de 1/2".
- Vergalhão com canal para fixação de válvulas.
- Conjunto formado por chave + vergalhão

No.	P.V.P.	Descripción / Descrição		
<b>R7.328400</b>	<b>38,27</b>	Set	1	•
Accesorios. Acessorios.				
<b>R2.718000</b>	<b>20,95</b>	Llave de carraca / Chave de rocket	1	
<b>R7.328500</b>	<b>20,95</b>	Cuadradillo / Vergalhão 3/8"-3/4"	1	
<b>R7.329800</b>	<b>21,99</b>	Cuadradillo / Vergalhão 3/8"-1"	1	

### Llave de empalmar elementos de radiadores

- Fabricada en acero especial forjado.
- Posibilidad de trabajar con llave de accionamiento manual o con carraca reversible.

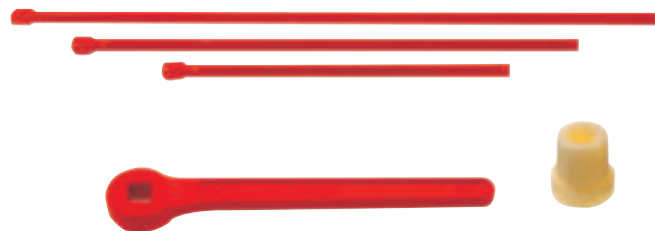

### Chave de juntar elementos de radiadores

- Fabricada em aço especial forjado.
- Possibilidade de trabalhar com chave de accionamento manual ou com rocket reversível.

No.	P.V.P.	Descripción / Descrição	
<b>V14000200</b>	<b>24,45</b>	Pala / Pás 1" x 750 mm	1
<b>V14000300</b>	<b>29,95</b>	Pala / Pás 1" x 1.000 mm	1
<b>V14020200</b>	<b>27,45</b>	Pala / Pás 1.1/4" x 750 mm	1
<b>V14060000</b>	<b>33,95</b>	Llave fija / Chave fixa	1
<b>V14060100</b>	<b>106,95</b>	Llave de carraca / Chave de rocket	1

### 505 Tenaza de gasista

- Mangos con diseño apropiado para abocinar el tubo de plomo.
- Mordazas para el trabajo del tubo antes de soldar.



### 505 Alicate de gasista

- Cabos com desenho apropriado para abuzinar o tubo de chumbo.
- Mordças para o trabalho do tubo antes de soldar.

No.	P.V.P.	Descripción / Descrição	
<b>505090000</b>	<b>30,45</b>	10-32 mm	1
<b>505100000</b>	<b>32,45</b>	20-48 mm	1

# Repuestos para llaves. Reposições para Chaves.

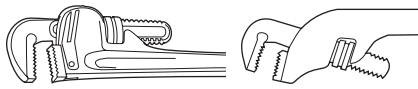

## 102 - 104 - 112

	No.	L in.
	102080200	8"
	102100200	10"
	102120200	12"
	102140200	14"
	102180200	18"
	102240200	24"
	102360200	36"
	104480200	48"
	102080400	8"
	102100400	10"
	102120400	12"
	102140400	14"
	102180400	18"
	102240400	24"
	102360400	36"
	104480400	48"
	102081500	8"
	102101500	10"
	102121500	12"
	102141500	14"
	102181500	18"
	102241500	24"
	102361500	36"
	104481500	48"
	102081300	8"
	102101300	10"
	102121300	12"
	102141300	14"
	102181300	18"
	102241300	24"
	102361300	36"
	104481300	48"
	102081000	8"
	102101000	10"
	102121000	12"
	102141000	14"
	102181000	18"
	102241000	24"
	102361000	36"

## 123

	No.	L in.
	123011000	6"

## 108

	No.	L in.
	108010400	3"
	108020400	8"

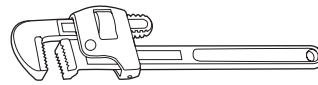

## 101

	No.	L in.
	101080800	8"
	101100800	10"
	101200800	12"
	101140800	14"
	101180800	18"
	101240800	24"
	101360800	36"
	101080200	8"
	101100200	10"
	101120200	12"
	101140200	14"
	101180200	18"
	101240200	24"
	101360200	36"
	101080400	8"
	101100400	10"
	101120400	12"
	101140400	14"
	101180400	18"
	101240400	24"
	101360400	36"
	101081100	8"
	101101100	10"
	101201100	12"
	101141100	14"
	101181100	18"
	101241100	24"
	101361100	36"

## 103

	No.	L in.
	103301100	1.1/2"
	103311100	2.1/2"
	103321100	4"
	103331200	6"
	103341200	8"
	103351200	12"
	103301200	1.1/2"
	103311200	2.1/2"
	103321200	4"
	103331300	6"
	103341300	8"
	103351300	12"
	103301300	1.1/2"
	103311300	2.1/2"
	103321300	4"
	103331400	6"
	103341400	8"
	103351400	12"

## 106 - 107

	No.	L in.
	106121100	4"

## 105

	No.	L in.
	105140200	14"
	105180200	18"
	102140400	14"
	102180400	18"
	102141500	14"
	102181500	18"
	102140500	14"
	102180500	18"

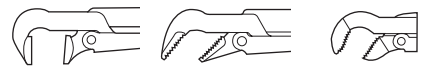

## 141 - 143 - 145

	No.	L in.
	143050400	1/2"
	141100400	1"
	141150400	1.1/2"
	141200400	2"
	141300400	3"
	141400400	4"

## 109

	No.	L in.
	109010100	32 mm
	109480100	48 mm
	109010200	32 mm
	109010200	48 mm

## 117

	No.	L in.
	109010100	32 mm
	109480100	48 mm
	117010200	32 mm
	117010200	48 mm

## 118

	No.	L in.
	118010100	32 mm

# Tenazas. Alicates.

1  
16

## 527 Tenaza de ajuste rápido

- Herramienta profesional de ajuste con apertura de bocas rápida y precisa.
- La selección de la apertura es fija, sin posibilidad de desajustes involuntarios.
- Botón de ajuste rápido y preciso.
- Doble tratamiento térmico para una durabilidad extrema que asegura una larga vida a las bocas.
- M.I.M. (Metal Injection Molding) pieza de bloqueo de gran dureza y precisión que proporciona una fuerza excepcional.
- Cuerpo forjado en acero cromo-vanadio especial para herramientas.
- Mangos ergonómicos, con goma antideslizamiento para mayor seguridad.
- Diseño de las bocas autoblocante al trabajar con tubo o tuercas hexagonales.



Made in Spain

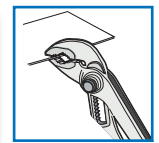
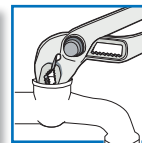
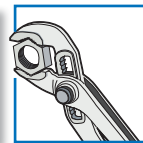
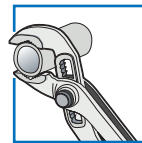
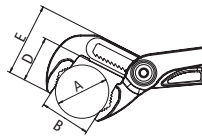
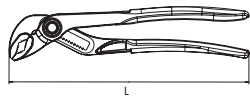

No.	P.V.P.	L in.	A max in.	B mm	C mm	D mm	E mm	kg			
527070000	21,95	7	1"	30	6,5	30,5	49	0,2	6	•	
527100000	24,95	10	1.1/4"	32	7,5	33	53	0,3	6	•	
52710P000	24,95	10	1.1/4"	32	7,5	33	53	0,3	6	•	
527120000	30,95	12	1.1/2"	43	8,75	48	73	0,5	6	•	
52712P000	30,95	12	1.1/2"	43	8,75	48	73	0,5	6	•	

## 525 Tenaza autoajustable

- Diseño ergonómico de los mangos y revestido de funda de plástico no deslizante para seguridad.
- Forjada en acero-cromo vanadio.
- Morzada con doble temple.

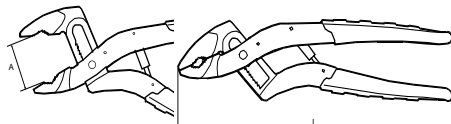

## 525 Alicates autoajustável

- Desenho ergonômico dos punhos e revestido de capa de plástico não deslizante para segurança.
- Forjada em aço-cromo vanádio.
- Braçadeira com dupla resistência.

Made in Spain

No.	P.V.P.	L in.	A max in.	kg			
525100000	34,95	10	1.5/8	0,4	6	•	
525102000	34,95	10	1.5/8		10	•	

Con bocas de plástico. Com bocas de plástico.

**SUPER-EGO**

**... Total performance !**

- Doble tratamiento térmico: temple y revenido en el cuerpo, que mejora el rendimiento de la herramienta, e inducción en las bocas para aumentar la durabilidad
- Fabricadas al acero cromo vanadio.
- Ajustable en 7 posiciones.

- Duplo tratamento térmico: Têmpera e revenimento no corpo, que melhora o rendimento da ferramenta, e indução nas bocas para aumentar a durabilidade
- Fabricadas ao aço cromo vanadio.
- Ajustável em 7 posições.

## 524 Tenaza de canal



**DIN 5231, 1966**

**UNE 16-537**

**Made in Spain**



No.	P.V.P.	L in.	A max in.	B mm	C mm	D mm	E mm	kg			
520070000	13,45	7	1	28	6	27	46	0,1	6	•	
524100000	18,45	10	1.1/4"	32	7	36	56	0,2	6	•	
524120000	26,45	12	1.1/2"	42	9	40	64	0,4	6	•	
500210000	199,95	Expositor 524 (10") x 12							1		

## 522 Tenaza de canal

- Mangos de plástico

## 522 Alicate de canal

- Punhos de plástico



**DIN 5231, 1966**

**UNE 16-537**

**Made in Spain**

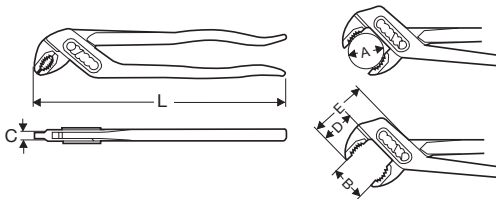

No.	P.V.P.	L in.	A max in.	B mm	C mm	D mm	E mm	kg			
522070000	19,45	7	1	28	6	27	46	0,1	6	•	
522100000	23,95	10	1.1/4"	32	7	36	56	0,2	6	•	
522120000	29,95	12	1.1/2"	42	9	40	64	0,4	6	•	
500220000	278,45	Expositor 522 (10") x 12									

## 509 Tenaza de cremallera

- Fabricada en acero.
- Mordazas con doble tratamiento térmico.

## 509 Alicate de cremalheira

- Fabricada em aço.
- Braçadeiras com duplo tratamento térmico.

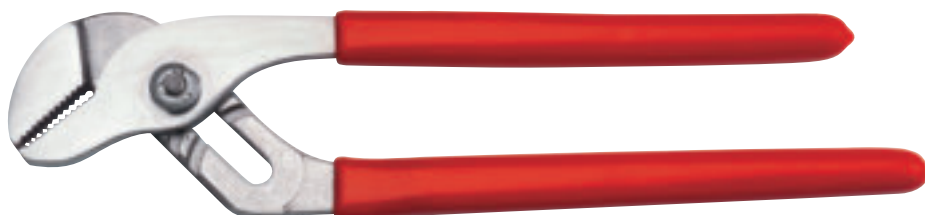

**DIN 5231, 1966**

**UNE 16-537**

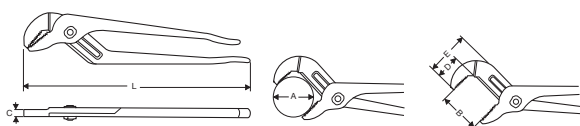

No.	P.V.P.	L in.	A max in.	B mm	C mm	D mm	E mm	kg		
509090000	19,45	10	1.1/2"	37,5	9,5	29,5	52,5	0,3	6	•
509120000	22,95	12	2"	60	8,5	38	67	0,5	6	•
509160000	46,95	16	4"	100	12,5	64	101,5	13	6	•

**SUPER-EGO**

**... Total performance !**



# Tenazas. Alicates.

1  
18

- Indicada para encofradores y enchapadores.
- Forjada en acero especial para herramienta. Gran robustez y elasticidad. Excelente corte y durabilidad.

## 507 Tenaza rusa

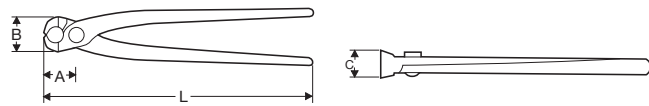

## 508 Tenaza rusa automática

- Con mangos plastificados.
- Muelle de apertura automática para mayor manejabilidad.

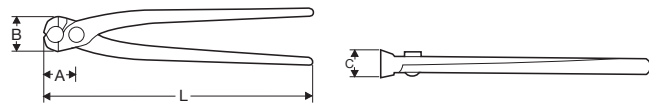

## 530 Tenaza de sifón

- Adecuada para uso de accesorios roscados de PVC y piezas de superficie delicada. Fabricadas en acero.
- Templada y revenida para larga duración.
- Cuatro posiciones de apertura.
- Las mordazas de plástico agarran las piezas sin dañarlas.

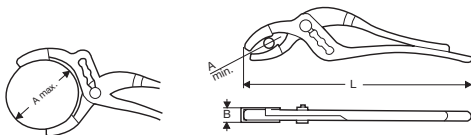

- Indicada para Cofradores e chapeadores.
- Forjada em aço especial para ferramenta. Grande dureza e elasticidade. Excelente corte e durabilidade.

## 507 Alicate russa

UNE 16-536

Made in Spain



No.	P.V.P.	L in.	A max in.	B mm	C mm	kg		
-----	--------	-------	-----------	------	------	----	--	--

Mangos sin plastificar. Punhos sem plastificar.

50709C000	12,45	9	27	30	22	0,3	6	•
50710C000	13,95	10	32	36	26	0,4	6	•

Con mangos plastificados. Com punhos plastificados.

507090000	13,45	9	27	30	22	0,3	6	•
507100000	14,95	10	32	36	26	0,4	6	•
507110000	15,95	11	32	36	26	0,5	6	•

500230000 149,95 Expositor 507 (9") x 12 3,9

## 508 Alicate russa automático

- Com punhos plastificados.
- Mola de abertura automática para melhor manipulação.

UNE 16-536

Made in Spain



No.	P.V.P.	L in.	A max in.	B mm	C mm	kg		
-----	--------	-------	-----------	------	------	----	--	--

508090000	14,45	9	27	30	22	0,3	6	•
508100000	15,95	10	32	36	26	0,4	6	•

## 530 Alicate de sifão

- Adequada para uso de acessórios enroscamentos de PVC e peças de superfície delicada. Fabricadas em aço.
- Temperado e revenido para longa duração.
- Quatro posições de abertura.
- As braçadeiras de plástico agarram as peças sem danificá-las.



530102000

No.	P.V.P.	L in.	A mm max.	A mm min.	B mm	kg			
-----	--------	-------	-----------	-----------	------	----	--	--	--

530100000	37,95	10	62	14	14	0,2	4	•	•
53010ZZ00	37,95	10	62	14	14	0,2	1	•	•

Sin bocas de plástico. Sem bocas de plástico.

530102000	20,95	10	62	14	14	0,2	4	•	•
-----------	-------	----	----	----	----	-----	---	---	---

**SUPER-EGO**

... Total performance !

## 400 Mordaza de cadena

- Mordazas especiales de acero forjado.
- Base de hierro fundido con apoyo en V.
- Base diseñada para su anclaje en el banco de trabajo.



## 400 Braçadeira de corrente

- Braçadeiras especiais de aço forjado.
- Base de ferro fundido com apoio em V.
- Base Desenhada para sua fixação no banco de trabalho.

**UNE 16-560**  
**Made in Spain**



No.	P.V.P.	in.	$\varnothing$ mm	L mm	kg	
400010000	88,95	2.1/2	76	418	1,9	1
400020000	128,45	4	114	532,0	3,9	1
400030000	201,45	6	165	660,4	7,1	1

## 404 Mordaza de cadena

- Mordazas especiales en V de acero forjado, unidas en H para soporte centrado de la tubería.
- Base de hierro fundido con apoyo en V para anclaje en el banco de trabajo.
- Agarre rápido de la tubería mediante palanca lateral con excéntrica.



**UNE 16-560**  
**Made in Spain**



## 404 Braçadeira de corrente

- Braçadeiras especiais em V de aço forjado, unidas em H para suporte centrado da tubagem.
- Base de ferro fundido com apoio em V para fixação no banco de trabalho.
- Agarramento rápido da tubagem mediante alavanca lateral com excêntrica.

No.	P.V.P.	in.	$\varnothing$ mm	L mm	kg	
404020000	115,45	2.1/2	76	418	3,4	1
404040000	173,95	4	114	570	5,5	1
404060000	231,45	6	165	762	9,6	1

## 450 Tornillo de banco

- Horquilla y base de fundición nodular.
- Mordaza superior flotante que permite una perfecta adaptación a la forma de la tubería.
- Pequeño paso de rosca que permite un agarre firme con el mínimo esfuerzo.
- Fácilmente adaptable a estantes, bancos de trabajo, etc.

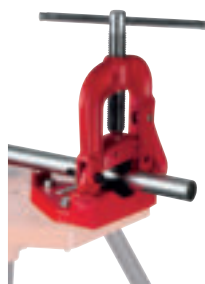

**UNE 16-536**  
**Made in Spain**



## 450 Parafuso de banco

- Grampo e base de fundição nodular.
- Braçadeira superior flutuante que permite uma perfeita adaptação à forma da tubagem.
- Pequena passagem de rosca que permite um agarramento firme com o mínimo esforço.
- Fácilmente adaptável a estantes, bancos de trabalho, etc.

No.	P.V.P.	in.	$\varnothing$ mm	kg	
450020000	115,45	2	60	3,4	1
450030000	165,45	3	89	5,5	1
450040000	231,45	4	114	9,6	1

# Bancos de trabajo. Bancos de trabalho.

1  
20

## 462 Banco Tristand

### 463 Banco Tristand con placa curvatubos

- Banco de trabajo portátil de peso ligero y de fácil manipulación. Con bandeja plegable para facilidad de transporte.
- Con pata trasera regulable para mejorar la estabilidad.
- Los tornillos de banco y mordazas de cadena pueden montarse en él.



## 462 Banco Tristand

### 463 Banco Tristand com placa curva-tubos

- Banco de trabalho portátil de peso leve e de fácil manipulação. Com bandeja dobrável para facilidade de transporte.
- Com pé traseiro regulável para melhorar a estabilidade.
- Os parafusos de banco e braçadeiras de corrente podem ser montados nele.



No.	P.V.P.		kg	
462000000	207,45	Banco Tristand	15	1
463000000	239,45	Banco Tristand con placa curvatubos	16	1
Tornillos para mordazas. Parafusos para braçadeiras.				
462010200	7,45	Juego tornillo 462/3 + 404	0,2	1

## 464 Banco de trabajo portátil (placa de aluminio)

- Banco de trabajo plegable en aluminio.
- Valido para trabajar cualquier tipo de tubo.
- Incluye bandeja plegable que facilita el transporte y el armado.
- Incluye ranuras para colocar herramientas, tres apoyos para doblado de tubos y alojamientos para uso de tornillos, mordazas y equipos SUPER-EGO como SUPERTRONIC o ROBEND.



## 464 Banco de trabalho portátil (placa de alumínio)

- Banco de trabalho dobrável em alumínio.
- Válido para trabalhar qualquer tipo de tubo.
- Inclui bandeja dobrável que facilita o transporte e a armação.
- Inclui ranhuras para colocar ferramentas, três apoios para dobrar tubos e alojamentos para uso de parafusos, braçadeiras e equipamentos SUPER-EGO como SUPERTRONIC ou ROBEND.

Made in Spain



No incluye ni tornillos ni mordaza.  
Não inclui nem parafusos nem braçadeira.

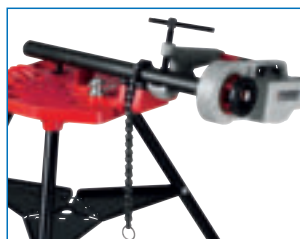

No.	P.V.P.		kg	
464000000	346,95		13	1
Tornillos para mordazas. Parafusos para braçadeiras.				
464010100	9,95		0,2	1

**SUPER-EGO**

**... Total performance !**

## Maleta bolsa de herramientas. Mala e saco porta-ferramentas.

### Maleta de cuero de fontanero

- Impermeabilizada, fondo 2 mm, correa para bandolera y cierre por hebillas.
- Dipone de alojamientos para herramientas.
- 430 x 180 x 180 mm.



### Mala de couro para canalizadores

- Impermeabilizada, fundo 2mm. alça para bandoleira e fecho con francalete.
- Alojamento para ferramentas.
- 430 x 180 x 180 mm.

No.	P.V.P.	Descripción / Descrição	
980020000	119,95	Maleta de cuero. Mala de couro	1

### Bolsa portaherramientas

- Práctica bolsa de tela reforzada para el transporte de la herramienta de mano.
- Con 12 alojamientos internos y 6 externos.



### Saco porta-ferramentas

- Prático saco de tecido reforçado para o transporte da ferramenta de mão.
- Com 12 compartimentos no interior, mais 6 no exterior.

No.	P.V.P.	Descripción / Descrição	
995872600	7,95	Maleta de tela. Saco de tecido	1

## Repuestos para tenazas, tornillos de banco y mordazas. Reposições para alicates, parafusos de banco e braçadeiras.



530



	No.	L in.
	530108000	10"

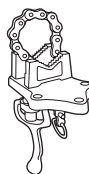

400



	No.	L in.
	400011300	2.1/2" - 2"
	400021300	4"
	400031300	6"
	400011200	2.1/2" - 2"
	400021200	4"
	400031200	6"
	400011100	2.1/2" - 2"
	400021100	4"
	400031100	6"

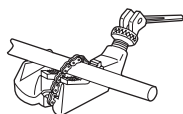

404



	No.	L in.
	404022000	2.1/2" - 2"
	404042000	4"
	404062000	6"
	404023000	2.1/2" - 2"
	404023000	4"
	404023000	6"
	404020200	2.1/2" - 2"
	404040200	4"
	404060200	6"

450



	No.	L in.
	450020600	2"
	450030600	3"
	450040600	4"
	450022000	2"
	450032000	3"
	450042000	4"

**SUPER-EGO**

**... Total performance !**

# Terrajas manuales. Terraxas manuais.

1  
22

- Terraja ligera con cabezas intercambiables y sistema de carraca oculta que permite el cambio rápido y fácil de peines.
- Mango excéntrico de la carraca que facilita el trabajo en espacios reducidos.
- Las cabezas se pueden colocar en la carraca desde ambos lados.
- Peines y cabezas fabricadas con tornos CNC.
- Carraca sencilla de fácil manejo y adecuada hasta 2" (1/4" a 1.1/4" con adaptador).

- Terraxa leve com cabeças intercambiáveis e sistema de matraca oculta que permite a troca rápida e fácil de pentes.
- Punho excêntrico da matraca que facilita o trabalho em espaços reduzidos.
- As cabeças podem ser colocadas na matraca desde ambos lados.
- Pentes e cabeças fabricadas com tornos CNC.
- Matraca simples de fácil manejo e adequada até 2" (1/4" a 1.1/4" com adaptador).



Made in Spain

## 600 Set PROMO

- En caja de plástico (320 x 190 x 90 mm).

## 600 Set COMPACTO

- Em caixa de plástico (320 x 190 x 90 mm).

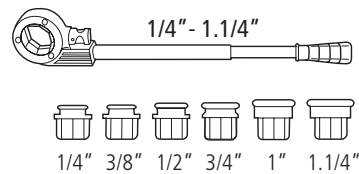
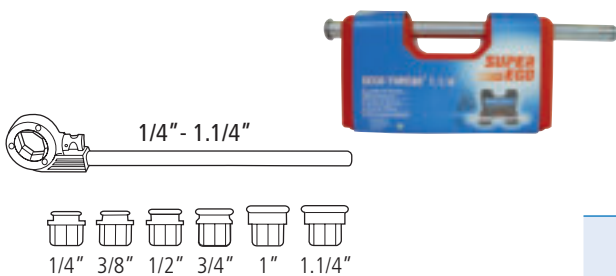

No. BSPT	P.V.P.			kg		
600240600	175,45	1/2"-1.1/4"	1	4	5,5	1
600240900	141,95	1/2"-1"	1	3	5,8	1

No. BSPT	P.V.P.	No. NPT			kg			
600220500	329,45	600223500	337,95	3/8"-1.1/4"	1	5	6	1
600220600	289,45	600223600	299,95	1/2"-1.1/4"	1	4	5,5	1
600220800	227,45	600223800	241,45	3/8"-1"	1	4	5,1	1
600220900	225,45	600223900	240,45	1/2"-1"	1	3	4,6	1

**SUPER-EGO**

**... Total performance !**

# Terrajas manuales. Terraxas manuais.

## 600 Set profesional

- En caja de plástico (430 x 350 x 150 mm).



## 600 Set profesional

- Em caixa de plástico (430 x 350 x 150 mm).

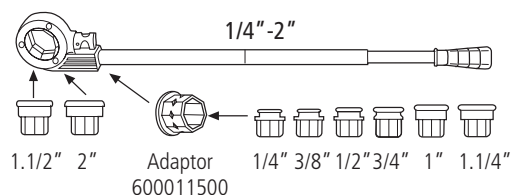

Made in Spain



No. BSPT	P.V.P.	No. NPT	P.V.P.					kg	
600230100	555,95	600233100	555,95	3/8"-2"	1	7	1	11,4	1
600230200	486,45	600233200	486,45	1/2"-2"	1	6	1	10,5	1
		600233400	411,95	1"-2"	1	4	1	9,3	1
600230500	411,95			1.1/4"-2"	1	3	1	8,5	1
600230600	411,95			1.1/2"-2"	1	2	-	7,3	1
6002M0000 (conduit)			390,95	16-20-25-32 mm	1	1	4	1	1

## 500 Equipo básico del fontanero

- Todas las herramientas necesarias para acometer trabajos completos de fontanería en un estuche.
- En robusta caja de plástico.



## 500 Equipamento básico para o canalizador

- Todas as ferramentas necessárias para acometer trabalhos completos de encanamento em estojo.
- Em caixa de plástico resistente.

Made in Spain

S00750000 NPT		S00630000 BSPT	
102140000		145100000	
522100000		524100000	
600000000		600000000	
6004N0000	1/2"	6004D0000	1/2"
6005N0000	3/4"	6005D0000	3/4"
6006N0000	1"	6006D0000	1"
701010000		701010000	

No. BSPT	P.V.P.		kg	
S00750000	363,45	NPT	8	1
S00630000	231,45	BSPT	8	1

**SUPER-EGO**

**... Total performance !**

# Terrajas manuales. Terraxas manuais.

## Cabezas de terrajas



Made in Spain

## Cabeças de terraxas

No. BSPT	P.V.P.	No. NPT	P.V.P.	Ø	No. metric P1,5 mm	P.V.P.	Ø	
6002D0000	69,95	6002N0000	71,45	1/4"				1
6003D0000	69,95	6003N0000	71,45	3/8"	6000M1600	79,95	16 mm	1
6004D0000	69,95	6004N0000	69,95	1/2"	6000M2000	79,95	20 mm	1
6005D0000	69,95	6005N0000	69,95	3/4"	6000M2500	88,45	25 mm	1
6006D0000	74,45	6006N0000	74,45	1"	6000M3200	88,45	32 mm	1
6007D0000	74,45	6007N0000	74,45	1.1/4"	6000M4000	98,45	40 mm	1
6008D0000	119,95	6008N0000	119,95	1.1/2"	6000M5000	98,45	50 mm	1
6009D0000	119,95	6009N0000	11,95	2"				1

## Juego de peines



Made in Spain

## Jogo de pentes

No. BSPT	P.V.P.	No. NPT	P.V.P.	Ø		
6002D4000	42,45	6002N4000	42,45	1/4"	1	•
6003D4000	44,45	6003N4000	44,45	3/8"	1	•
6004D4000	44,45	6004N4000	44,45	1/2"	1	•
6005D4000	44,45	6005N4000	44,45	3/4"	1	•
6006D4000	44,45	6006N4000	44,45	1"	1	•
6007D4000	44,45	6007N4000	44,45	1.1/4"	1	•
6008D4000	54,45	6008N4000	54,45	1.1/2"	1	•
6009D4000	54,45	6009N4000	54,45	2"	1	•

## Accesorios



600000000 - 600010000

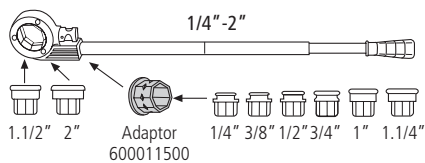
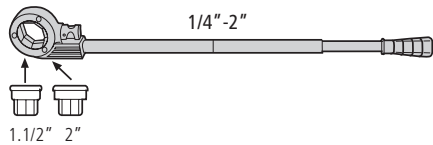

## Acessórios



600011500

862009000

Made in Spain

No.	P.V.P.		kg	
Manerales. Manilha.				
600000000	133,95	1/4"-1.1/4" Ø	1,7	1
600010000	146,95	1.1/2"-2" Ø	2,4	1
Escariador. Escareador.				
785000900	136,45		0,7	1
Adaptador. Adaptador.				
862009000	92,45	Automatic. 1/4"-3/8"-1/2"-3/4"-1.1/4"	0,84	1
600011500	49,45	1/4"-3/8"-1/2"-3/4"-1.1/4"	0,30	1

## 662 Terrajas ajustables 4"

- Sistema de carraca doble (izquierda y derecha) con fácil centrado del tubo para garantizar roscas perfectas.
- Cuerpo abierto, facilita la caída de la viruta.
- Cuerpo pesado y robusto, los mangos facilitan el trabajo.

## 662 Terraxas ajustáveis 4"

- Sistema de matraca duplo (esquerda e direita) com fácil centralização do tubo para garantir roscas perfeitas.
- Corpo aberto, facilita a queda da estilha.
- Corpo pesado e forte, os punhos facilitam o trabalho.



Made in Spain

No. BSPT	P.V.P.	Ø		kg	
662200100	1.287,45	1.1/2" - 4"	3	28,4	1
662200300	1.214,95	2.1/2" - 4"	2	27,2	1
662200500	1.214,95	1.1/2" - 3"	2	27,5	1

**SUPER-EGO**

**... Total performance !**

# Roscadora electroportátil SUPERTRONIC 1250.

## Rosqueadeira electroportátil SUPERTRONIC 1250.

- Especialmente diseñada para el trabajo de mantenimiento y usos en lugares de difícil acceso gracias a su diseño compacto en la cabeza.
- La altura de la zona de roscado es la más pequeña del mercado.
- Cambio de sentido de giro electrónico para reducir el peso y maximizar la portabilidad.
- Se recomienda el uso del fijatubos de acero forjado.
- Carcasa de plástico, reforzada de fibra de vidrio para proteger el motor.
- Cuerpo de aluminio robusto y resistente.
- Interruptor de marcha: sin bloqueo.

- Especialmente Desenhada para o trabalho de manutenção e usos em lugares de difícil acesso graças ao seu Desenho compacto na cabeça.
- A altura da área de enroscamento é a menor do mercado.
- Troca de sentido de giro eletrônico para reduzir o peso e maximizar a portabilidade.
- Recomenda-se o uso do fixa-tubos de aço forjado.
- Carcaça de plástico, reforçada de fibra de vidro para proteger o motor.
- Corpo de alumínio forte e resistente.
- Interruptor de movimento: sem bloqueio.

1  
25



Made in Spain

Única en el mercado con sistema de transmisión a base de engranajes helicoidales.

Única no mercado com sistema de transmissão a base de engrenagens helicoidais.

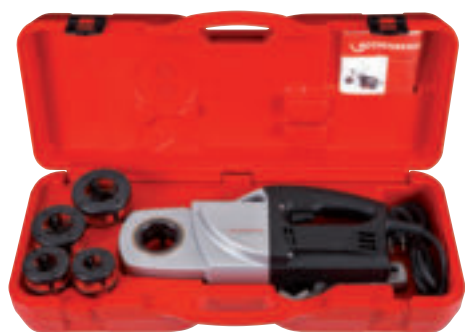
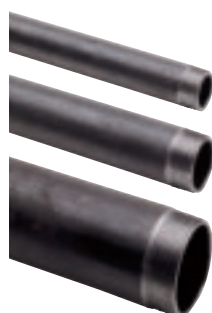
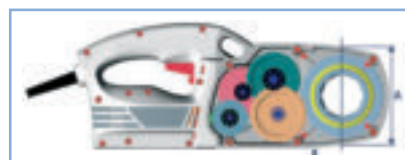

En estuche de plástico resistente, incluye: SUPERTRONIC® 1250, cabezas y fijatubos.  
Em estojo de plástico resistente, inclui: SUPERTRONIC® 1250, cabeças e fixa-tubos.



BSPT	P.V.P.	Ø	Plug	kg	Box
866200000	462,95	1/2" - 3/4" - 1" - 1.1/4" BSPT	230 V	4,9	1
866203000	486,45	1/2" - 3/4" - 1" - 1.1/4" NPT	230 V	4,9	1
866213000	486,45	1/2" - 3/4" - 1" - 1.1/4" NPT	110 V	4,9	1

**SUPER-EGO**

**... Total performance !**



# Roscadora electroportátil SUPERTRONIC 2000.

## Rosqueadeira electroportátil SUPERTRONIC 2000.

1  
26

- Preparadas para roscar tubos en rosca cónica DIN 2999 dchas.
- Capacidad 1/4"-2".
- Se recomienda el uso del fijatubos de acero forjado.
- Las cabezas de 1.1/2" y 2" encajan directamente en el alojamiento octogonal.
- Se necesita un adaptador con bloqueo automático para las cabezas hasta 1.1/4".
- Mango integrado no deslizante.
- Motor universal: 1.010 W, 50/60 Hz con doble aislamiento según las normas VDE/CEE. Reducido consumo 3,5 A.
- Escobillas con acceso directo sin necesidad de apertura del motor.
- Carcasa construida en aluminio aleado.

- Preparadas para enroscar tubos em rosca cônica DIN 2999 direitas.
- Capacidade 1/4"-2".
- Recomenda-se o uso do fixa-tubos de aço forjado.
- As cabeças de 1.1/2" e 2" encaixam directamente no alojamento octogonal.
- É preciso um adaptador com bloqueio automático para as cabeças até 1.1/4".
- Punho integrado não deslizante.
- Motor universal: 1.010 W, 50/60 Hz com duplo isolamento consoante as normas VDE/CEE. Reduzido consumo 3,5 A.
- Escovilhas com acesso directo sem necessidade de abertura do motor.
- Carcaça construída em liga de alumínio.



Made in Spain

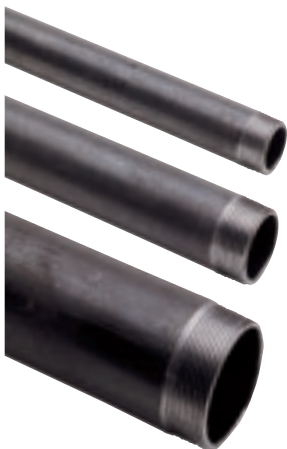

**SUPER-EGO**

**... Total performance !**

- En estuche de plástico resistente que incluye: SUPERTRONIC® 2000, cabezas de terraja (según composición) y fijatubos.



- Fornecido em estojo de plástico resistente que inclui: SUPERTRONIC® 2000, cabeças de terraja (consoante composição) e fixa-tubos.

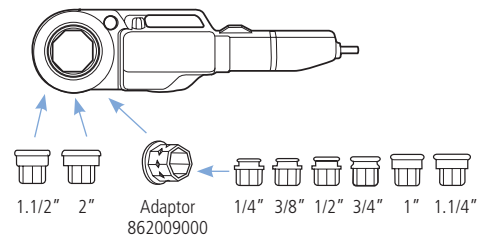

No.	P.V.P.					kg	
864120200	926,45	1/2"- 3/4"- 1"- 1.1/4" .1.1/2"-2" BSPT	6	1	230 V	17,5	1
864223200	926,45	1/2"- 3/4"- 1"- 1.1/4" .1.1/2"-2" NPT	6	1	230 V	17,5	1
864222200	983,95	20-25-32-40 mm			230 V		1
Accesorios. Accesorios.							
862009400	140,45	Fijatubos.					1
600011500	49,45	Adaptador monoblock.					1
A38708000	7,45	Portaescobilla+escobilla.					1
Accesorios para ranura. Accesorios para ranurar.							
887092000	1.157,95	2"-6"					1

### Caja reductora de engranajes

- Gran reducción de la transmisión merced a su tren de engranajes con siete ejes paralelos montados sobre rodamientos de bolas, que permiten una transmisión constante del nivel de potencia.
- Reduce de 32.000 a 15-20 rpm gracias a su cadena cinemática de diseño especial, que asegura un suave rendimiento del motor.
- Lubricación constante de todos los elementos internos

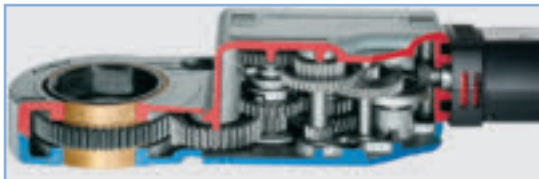

### Caixa reductora de engrenagens

- Grande redução da transmissão graças ao trem de engrenagens com sete eixos paralelos montados sobre rodamentos de bolas, que permitem uma transmissão constante do nível de potência.
- Reduz de 32.000 a 15-20 rpm graças à sua corrente cinemática de desenho especial, que garante um suave rendimento do motor.
- Lubrificação constante de todos os elementos internos.



Aceite de rosca. (Página 29).  
Óleo de rosca. (Página 29).

### Cambio de marcha mecánico, mediante palanca de inversión.

En punto muerto, el motor trabaja en vacío. Gran velocidad inversa de 60 rpm que reduce el tiempo de roscado.

### Troca de marcha mecânico, mediante alavanca de inversão.

Em ponto morto, o motor trabalha em vazio. Grande velocidade inversa de 60 rpm que reduz o tempo de enroscamento.

Cabeza de roscado desplazada y en ángulo, que permite roscar en áreas de difícil acceso y cercanas a la pared. Puede usarse sin soporte.

Cabeça de enroscamento deslocada e em ângulo, que permite enroscar em áreas de difícil acesso e próximas das paredes. Pode ser usado sem suporte.



# Máquinas roscadoras.

## FÁCIL MANTENIMIENTO

### Fácil cambio de peines

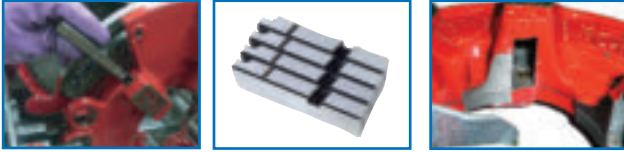

- Los peines pueden reemplazarse sin retirar la terraja de la máquina.
- Una muesca en los peines permite un rápido posicionamiento.
- Una bola con resorte permite confirmar fácilmente el correcto posicionamiento al oír un click.

### Fácil cambio de garras del plato delantero



- Las garras del plato delantero se pueden sustituir de manera sencilla.
- No es necesario desmontar el conjunto del plato, así que su mantenimiento es sencillo incluso en el lugar de trabajo.

### Anillo de ajuste



- El anillo de ajuste puede ser fácilmente apretado en caso de que el rodamiento del eje principal comience a tener algo de holgura debido al uso.

### Fácil acceso a la bomba de aceite

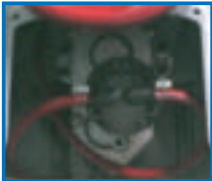

- La bomba de aceite es fácilmente accesible con lo que su chequeo y mantenimiento es muy sencillo (en la foto se muestra la bomba de la máquina de 2").

### Fácil cambio de escobillas



- Las escobillas de carbón cuentan con un sistema de autodesconexión, de tal manera que cuando se agota su vida, el motor se desconecta automáticamente evitando daños.



- Hay rejillas de acceso a las escobillas a cada lado de la máquina. Basta con desmontarlas usando un destornillador.

## COMPATIBILIDAD

Las terrajas de roscado manual de 1/4"-3/8" y 1/2" a 2" son intercambiables para las máquinas P50AV, S-80AV y N-100A.

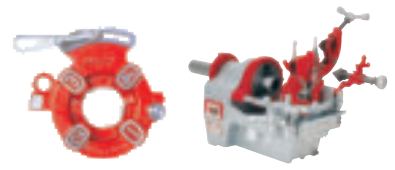

P50AV

La terraja de roscado automática de 1/2"-2" es intercambiable para las máquinas P50AV, S-80AV y N-100A.



S-80AV

El cambio de terrajas se realiza de manera simple quitando la terraja, sin necesidad de desmontar el yugo.



N-100A

La cuchilla es intercambiable para los modelos P50AV, S-80AV y N-100A.

## FUNCIONAMIENTO SENCILLO

El eje escariador es lo suficientemente largo para escariar el tubo en la posición en la que se encuentre.



Los escariadores montan 3 ó más cuchillas para un correcto centrado, cortes durabilidad.

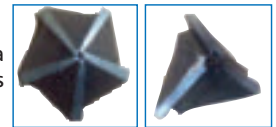

Se puede regular-cortar el flujo de aceite a la cabeza en caso que se considere oportuno.

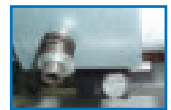

Los peines de doble acción permiten un arranque de material estable y al mismo tiempo retirar cualquier recubrimiento externo del tubo

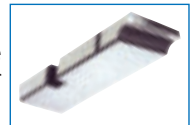

La función de autolubricación permite olvidarse acerca del flujo de aceite durante el roscado.



El volante de avance del yugo tiene 4 radios en un plano vertical, así el esfuerzo se realiza de manera segura en ese plano y no hay riesgo de desplazamientos indeseados de la máquina.



Un collar de seguridad protege los dedos del operario.

Las mordazas del plato trasero no sobresalen para seguridad del operario.



## FÁCIL MANUTENÇÃO

### Fácil troca de caçonetes

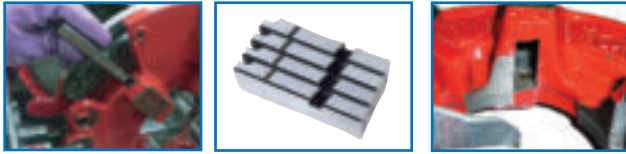

- Os caçonetes podem ser substituídos sem tirar a tarraxa da máquina.
- Uma fenda nos caçonetes permite o posicionamento rápido.
- Uma bola com mola permite verificar facilmente o correcto posicionamento quando se ouve um clique.

### Fácil troca de garras do prato dianteiro



- As garras do prato dianteiro podem ser substituídas de forma simples. Não é necessário desmontar o conjunto do prato, pelo que a manutenção torna-se fácil incluso no próprio lugar de trabalho.

### Anel de ajuste

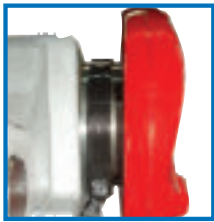

- O anel de ajuste pode-se apertar com simplicidade caso do rolamento do eixo principal comece a ter alguma largura devido ao uso.

### Fácil acesso à bomba de óleo.

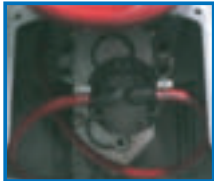

- A bomba de óleo está bem acessível pelo que o teste e manutenção fazem-se com facilidade. (Na foto mostra-se a bomba da máquina de 2").

### Troca fácil de escovinhas



- As escovinhas de carvão possuem um sistema de auto-desligado, de tal forma que quando se gastam, o motor desliga-se automaticamente, evitando danos.



- Há pequenas grelhas de acesso às escovinhas a cada um dos lados da máquina. Basta desmontá-las com uma chave de fendas.

## COMPATIBILIDADE

As tarraxas de roscagem manual de 1/4"-3/8" e 1/2" a 2" pode-se trocar entre as máquinas P50AV, S-80AV y N-100A.

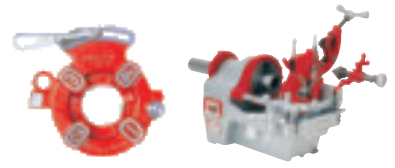

P50AV

A tarraxa de roscagem automática de 1/2"-2" pode-se trocar entre as máquinas P50AV, S-80AV y N-100A.



S-80AV

### A troca de tarraxas

realiza-se de forma simples tirando a tarraxa sem necessidade de desmontar o jugo.



N-100A

### A lâmina pode-se trocar

entre os modelos P50AV, S-80AV e N-100A.

## FUNCIONAMENTO SIMPLES

### O eixo escareador

é suficientemente comprido para limpar o tubo na posição em que estiver.



### Os escareadores

permitem montar 3 ou mais cutelos para garantir o correcto centrado. Cortes limpos e durabilidade.

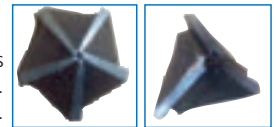

### Pode-se regular-apagar

o fluxo de óleo à cabeça, caso se considere oportuno.

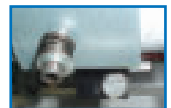

### Os caçonetes de dupla acção

permitem uma extracção de material invariável e ao mesmo tempo tirar qualquer recobrimento externo do tubo.

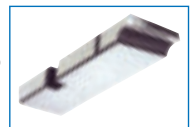

### A função de auto-lubrificação

permite esquecer-se do fluxo de óleo durante o enroscado.



### O volante de avanço do jugo

tem 4 rádios num plano vertical, de forma que o esforço realiza-se em segurança, sem risco de deslocamentos não desejados da máquina.



### Um colar de segurança

protege os dedos do operário.

### As mordças

do prato traseiro não sobressaem para segurança do operário.



# Máquina roscadora 2" P50AV. Máquina rosqueadeira 2" P50AV.

1  
30

- Ligera y compacta (46 kg.). Permite realizar todas las operaciones asociadas al tubo, corte, escariado y roscado en un tiempo mínimo.
- Basado en un concepto totalmente nuevo, ha sido diseñada para una alta facilidad de uso y completamente fiable, proporcionando el mejor acabado posible en el roscado de tubos.
- Una máquina en la que confiar. Una máquina que proporciona un control total y una gran satisfacción en el trabajo.

## Características

- Fácil de usar con alta productividad gracias a su alta velocidad de giro 40 r.p.m. en vacío y 27 r.p.m. en carga.
- Excelente portabilidad gracias a sus 46 kg.
- Escobillas de carbón de fácil sustitución.
- Depósito de aceite herméticamente sellado para evitar pérdidas durante el transporte.
- Lubricación automática y regulable por el interior de la terraja directamente a los peines. Bomba de circulación de aceite mecánica.
- Garras autoblocantes, fácilmente reemplazables.
- El diámetro del tubo se ajusta simplemente girando la tuerca de leva.
- La longitud de la rosca se ajusta fácilmente modificando la posición de la leva de contacto.

## Características técnicas

- Motor universal monofásico de 600 W aislado según las normas VDE/CEE. 46 kg. de peso. Velocidad de giro 40 r.p.m. Dimensiones: 590 x 375 x 395 mm.

## Tipos de roscas

- DIN 2999 (BSPT) Dchas.: 1/4"-2"
- NPT : 1/4"-2"
- Métrico: 10-36 mm
- Tubo de conducción eléctrica: 10-40 mm

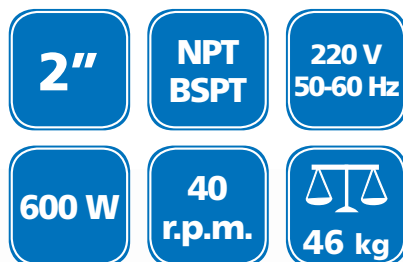

- Leve e compacta (46 kg.). Permite realizar todas as operações associadas ao tubo, corte, escareamento e enroscamento num tempo mínimo.
- Baseado num conceito totalmente novo, foi desenhada para uma alta facilidade de uso e completamente fiável, proporcionando o melhor acabamento possível no enroscamento de tubos.
- Uma máquina em que pode confiar. Uma máquina que proporciona um controlo total e uma grande satisfação no trabalho.

## Características

- Fácil de usar com alta produtividade graças a sua alta velocidade de giro 40 r.p.m. em vazio e 27 r.p.m. com carga.
- Excelente portabilidade graças a seus 46 kg.
- Escovilhas de carvão de fácil substituição.
- Depósito de óleo herméticamente lacrado para evitar perdas durante o transporte.
- Lubrificação automática e regulável pelo interior da terraja directamente aos pentes. Bomba de circulação de óleo mecânica.
- Garras autoblocantes, facilmente substituível.
- O diâmetro do tubo ajusta-se simplesmente girando a porca de leva.
- O comprimento da rosca ajusta-se facilmente modificando a posição da leva de contato.

## Características técnicas

- Motor universal monofásico de 600 W isolado consoante às normas VDE/CEE. 46 kg. de peso. Velocidade de giro 40 r.p.m. Dimensões: 590 x 375 x 395 mm.

## Tipos de roscas

- DIN 2999 (BSPT) Direitas.: 1/4"-2"
- NPT : 1/4"-2"
- Métrico: 10-36 mm
- Tubo de condução eléctrica: 10-40 mm

Incluye:  
Terraja de apertura automática de 1/2"-2" (sección de peines 27x10 mm) - 881040300. 1 juego de peines 1/2"-3/4" BSPT (27x10 mm) - 891060200. 1 juego de peines 1"-2" BSPT (27x10 mm) - 881060100. 1 envase de aceite de corte. 3 patas. Juego de herramientas de montaje y mantenimiento.

Inclui:  
Terraja de abertura automática de 1/2"-2" (seção de pentes 27x10 mm) - 881040300. 1 jogo de pentes 1/2"-3/4" BSPT (27x10 mm) - 891060200. 1 jogo de pentes 1"-2" BSPT (27x10 mm) - 881060100. 1 embalagem de óleo de corte. 3 pés. Jogo de ferramentas de montagem e manutenção.



No.	P.V.P.		kg	
886000800	2.430,95	Roscadora. Rosqueadeira 2".	1	•
Repuestos. Reposições.				
891042700	22,95	Cuchilla cortatubos.	5	•
892043700	219,95	Juego de garras delanteras	1	•
886032200	443,95	Juego de garras + portagarras delanteras	1	•
886010800	46,95	Escobillas	1	•
885033500	84,45	Interruptor	1	•

**SUPER-EGO**

**... Total performance !**

# Máquina roscadora 3" automática S-80AV.

## Máquina rosqueadeira 3" automática S-80AV.

- Basado en un concepto totalmente nuevo, ha sido diseñada para una alta facilidad de uso y completamente fiable, proporcionando el mejor acabado posible en el roscado de tubos. Una máquina en la que confiar. Una máquina que proporciona un control total y una gran satisfacción en el trabajo.

### Características

- Realiza roscas de manera fácil y suave con un magnífico acabado. Se suministra con una bandeja soporte bajo a la que montar las 4 patas.
- La terraja lleva un sistema de microajuste de apertura que simplifica el ajuste fino para cada medida (terraja de 2.1/2"-3").
- Escobillas de carbón de fácil sustitución.
- Depósito de aceite herméticamente sellado para evitar pérdidas durante el transporte. Lubricación automática y regulable por el interior de la terraja directamente a los peines. Bomba de circulación de aceite mecánica.
- Garras autoblocantes, reemplazables y de fácil sustitución.

### Características técnicas

- Motor universal monofásico de 700 W aislado según las normas VDE/CEE. 63 kg. de peso. Velocidad de giro 33 r.p.m.. Dimensiones: 770 x 480 x 405 mm.

### Tipos de roscas

- DIN 2999 (BSPT) Dchas.: 1/4"-3"
- NPT: 1/4"-3"
- Métrico: 10-36 mm
- tubo de conducción eléctrica: 10-40 mm

### Incluye:

Terraja de apertura automática de 1/2"-2" (sección de peines 27x10 mm) - 881040300.  
 Terraja de apertura automática de 2.1/2"-3" (sección de peines 38x14 mm) - 887040100. 1 juego de peines 1/2"-3/4" BSPT (27x10 mm) - 891060200. 1 juego de peines 1"-2" BSPT (27x10 mm) - 881060100. 1 juego de peines de 2.1/2"-3" BSPT (38x14 mm) - 887084097. 1 envase de aceite de corte. 1 base para la máquina. 4 patas y juego de herramientas de montaje y mantenimiento.

- Baseado num conceito totalmente novo, foi desenhada para uma alta facilidade de uso e completamente fiável, proporcionando o melhor acabamento possível no enroscamento de tubos. Uma máquina em que pode confiar. Uma máquina que proporciona um controlo total e uma grande satisfação no trabalho.

### Características

- Realiza roscas de maneira fácil e suave com um perfeito acabamento. É fornecido com uma bandeja suporte para montar os 4 pés.
- A terraxa tem um sistema de microajuste de abertura que simplifica o ajuste fino para cada medida (terraja de 2.1/2"-3").
- Escovilhas de carvão de fácil substituição.
- Depósito de óleo herméticamente lacrado para evitar perdas durante o transporte. Lubrificação automática e regulável pelo interior da terraxa directamente aos pentes. Bomba de circulação de óleo mecânica.
- Garras autoblocantes, substituíveis e de fácil substituição.

### Características técnicas

- Motor universal monofásico de 700 W isolado consoante as normas VDE/CEE. 63 kg. de peso. Velocidade de giro 33 r.p.m.. Dimensões: 770 x 480 x 405 mm.

### Tipos de roscas

- DIN 2999 (BSPT) Direitas.: 1/4"-3"
- NPT: 1/4"-3"
- Métrico: 10-36 mm
- tubo de condução eléctrica: 10-40 mm

### Inclui:

Terraxa de abertura automática de 1/2"-2" (seção de pentes 27x10 mm) - 881040300.  
 Terraxa de abertura automática de 2.1/2"-3" (seção de pentes 38x14 mm) - 887040100.  
 1 jogo de pentes 1/2"-3/4" BSPT (27x10 mm) - 891060200. 1 jogo de pentes 1"-2" BSPT (27x10 mm) - 881060100. 1 jogo de pentes de 2.1/2"-3" BSPT (38x14 mm) - 887084097.  
 1 embalagem de óleo de corte. 1 base para a máquina. 4 pés e jogo de ferramentas de montagem e manutenção.

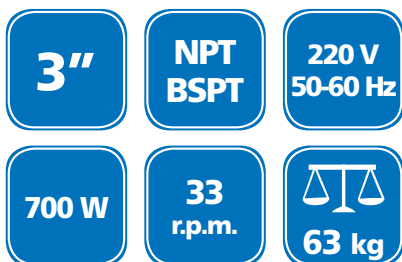

No.	P.V.P.		kg	
887000400	3.646,95	Roscadora. Rosqueadeira 3".	1	•
Repuestos. Reposições.				
891042700	22,95	Cuchilla cortatubos	5	•
887022300	132,95	Juego de garras delanteras	1	•
887020600	454,45	Juego de garras + portagarras delanteras	1	•
887031600	34,95	Escobillas	1	•
885033500	84,45	Interruptor	1	•

**SUPER-EGO**

**... Total performance !**

# Máquina roscadora 4" N-100A. Máquina rosqueadeira 4" N-100A.

1  
32

- Con un sistema de transmisión de 3 velocidades que maximiza el trabajo, reduciendo drásticamente el tiempo empleado en la realización de roscas para cualquier medida. Sistema único de apertura de peines original que proporciona un roscado altamente preciso.

## Características

- Menos de 100 segundos para realizar una rosca perfecta en un tubo de 4". Menos de 20 segundos para un tubo de 1".
- Terraja de roscado de 1/2" a 2" compatible con las máquinas de roscar de 2" y 4".
- Terraja con sistema de copiado de diseño único y original. Este sistema monta solo 4 peines de 20 mm lo que reduce de manera notable el consumo de energía y aumenta la velocidad de roscado.
- Motor monofásico de condensadores altamente potente y silencioso. Al no necesitar el uso de escobillas es un motor básicamente libre de mantenimiento.
- La terraja lleva un sistema de microajuste de apertura que simplifica el ajuste fino para cada medida (Terraja de 2.1/2"-4").
- La longitud de la rosca se selecciona modificando la posición del perfil de copiado, de manera rápida y acorde a cada medida.
- Sistema de selección de 3 velocidades 48-27-15 r.p.m.
- Compacta y ligera (123 kg.) puede ser puesta en marcha por sólo 2 personas.

## Características técnicas

- Motor monofásico de condensadores 1.280 W aislado según las normas VDE/CEE. 123 kg. de peso. Velocidad de giro 48 r.p.m. (1/2"-3/4") 17 r.p.m. (1"-2") 15 r.p.m. (2.1/2"-4"). Dimensiones: 873 x 635 x 558 mm.

## Tipos de roscas

- DIN 2999 (BSPT) Dchas.: 1/4"-4"
- NPT: 1/4"-4"
- Métrico: 10-36 mm
- Tubo de conducción eléctrica: 10-40 mm

## Incluye:

Terraja de apertura automática de 1/2"-2" (sección de peines 27x10 mm) - 881040300.  
Terraja de apertura automática de 2.1/2"-4" (sección de peines 20x14 mm) - 888052900.  
1 juego de peines 1/2"-3/4" BSPT (27x10 mm) - 891060200.  
1 juego de peines 1"-2" BSPT (27x10 mm) - 881060100.  
1 juego de peines de 2.1/2"-4" BSPT (20x14 mm) - 894070697.  
1 envase de aceite de corte.  
4 patas.  
Juego de herramientas de montaje y mantenimiento.

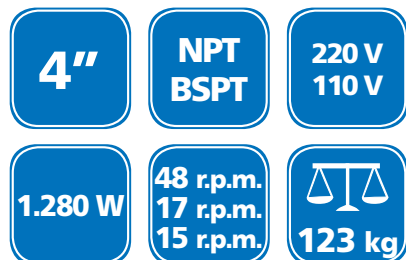

No.	P.V.P.		kg	
888000200	6.478,45	Roscadora. Rosqueadeira 4".	1	•
Repuestos. Reposições.				
891042700	22,95	Cuchilla cortatubos	5	•
894026900	132,95	Juego de garras delanteras	1	•
888037000	665,45	Juego de garras + portagarras delanteras	1	•
885033500	84,45	Interruptor	1	•

- Com um sistema de transmissão de 3 velocidades que maximiza o trabalho, reduzindo drasticamente o tempo utilizado na realização de roscas para qualquer medida. Sistema único de abertura de pentes original que proporciona um enroscamento altamente preciso.

## Características

- Menos de 100 segundos para realizar una rosca perfecta em um tubo de 4". Menos de 20 segundos para um tubo de 1".
- Terraxa de enroscamento de 1/2" a 2" compatível com as máquinas de enroscar de 2" e 4".
- Terraxa com sistema de cópia de desenho único e original. Este sistema monta só 4 pentes de 20 mm o que reduz de forma notável o consumo de energia e aumenta a velocidade de enroscamento.
- Motor monofásico de condensadores altamente potente e silencioso. Ao não precisar usar escovilhas é um motor básicamente livre de manutenção.
- A terraxa tem um sistema de microajuste de abertura que simplifica o ajuste fino para cada medida (Terraxa de 2.1/2"-4").
- O comprimento da rosca seleciona-se modificando a posição do perfil de cópia, de forma rápida e consoante a cada medida.
- Sistema de seleção de 3 velocidades 48-27-15 r.p.m.
- Compacta e leve (123 kg.) pode ser colocada em funcionamento por só 2 pessoas.

## Características técnicas

- Motor monofásico de condensadores 1.280 W isolado consoante às normas VDE/CEE. 123 kg. de peso. Velocidade de giro 48 r.p.m. (1/2"-3/4") 17 r.p.m. (1"-2") 15 r.p.m. (2.1/2"-4"). Dimensões: 873 x 635 x 558 mm.

## Tipos de roscas

- DIN 2999 (BSPT) Direitas.: 1/4"-4"
- NPT: 1/4"-4"
- Métrico: 10-36 mm
- Tubo de condução eléctrica: 10-40 mm

## Inclui:

Terraja de apertura automática de 1/2"-2" (seção de pentes 27x10 mm) - 881040300.  
Terraxa de abertura automática de 2.1/2"-4" (seção de pentes 20x14 mm) - 888052900.  
1 jogo de pentes 1/2"-3/4" BSPT (27x10 mm) - 891060200.  
1 jogo de pentes 1"-2" BSPT (27x10 mm) - 881060100.  
1 jogo de pentes de 2.1/2"-4" BSPT (20x14 mm) - 894070697.  
1 recipiente de óleo de corte.  
4 pés.  
Jogo de ferramentas de montagem e manutenção.



**SUPER-EGO**

... Total performance !

## Accesorios para roscadoras. Acessórios para rosqueadeiras.

### Aceite mineral de roscar

- Roscado continuo con lubricación y refrigeración óptimos.
- Reduce el desgaste de las herramientas.
- Facilita la eliminación de viruta.
- Previene la oxidación.
- Totalmente inocuo para la piel.
- Indispensable para el uso de su maquina roscadora.



### Óleo mineral de enroscar

- Enroscamento contínuo com lubrificação e refrigeração perfeitas.
- Reduz o desgaste das ferramentas.
- Facilita a eliminação de estilhas.
- Previne a oxidação.
- Totalmente inócua para a pele.
- Indispensável para o uso da maquina rosqueadeira.

No.	P.V.P.		kg	
Aceite mineral. Óleo mineral.				
<b>SEH020600</b>	<b>31,45</b>	Bidón. Tambor 5 l.	5	•
Aceite Sintético. Óleo Sintético.				
<b>SEH020200</b>	<b>42,45</b>	Bidón. Tambor 5 l.	5	•

### Carro para roscadoras

- Asas telescópicas y bandeja portaherramienta.
- Para S 80-AV y N 100-A.



### Carrinho para roscadoras

- Com asas telescópicas e bandeja porta-ferramenta.
- Para roscadoras S 80-AV e N 100-A.

No.	P.V.P.	Descripción / Descrição		
<b>887110000</b>	<b>485,95</b>	Carro / Carrinho	1	

### Soporte para tubos 4"

- Regulable en altura, el mejor apoyo para el roscado de tubo.



### Suporte para tubos 4"

- Regulável em altura, constitui o melhor apoio para a roscagem do tubo.

No.	P.V.P.	Descripción / Descrição		
<b>899600000</b>	<b>331,45</b>	Soporte / Suporte	1	

### Sellante al teflón

- Sella instantaneamente uniones roscadas.
- Resistente al agua, productos químicos y aceites.
- Lubrifica, sella y previene el óxido. Fácil de desmontar.



### Vedante de teflón

- Veda instantaneamente uniões roscadas.
- Resistentes a água, produtos químicos e óleos.
- Lubrifica, veda e previne o óxido. Fácil de desmontar.







No.	P.V.P.	Descripción / Descrição		
<b>946050000</b>	<b>23,45</b>	Sellante / Vedante	1	



# Peines de roscadoras

## Caçonetes roscadoras

### PEINES BSPT-NPT / CAÇONETES BSPT-NPT

Tipo de cabeça Tipo de cabeça	Descripción Descrição	Medidas de peine / Medi- das caçonete	Peines que aloja / Caçonetes que aloja					Para uso en Para uso em
			No.	P.V.P.	Capacidad Capacidade	Rosca	Tipo	
 880034100	1/4" a 3/8" BSPT-NPT manual	22 x 8,6 mm	891060197	228,95	1/4" a 3/8"	BSPT	Acero al Carbono Aço ao Carbono	P50A, S80A y N100A
			891060497	228,95	1/4" a 3/8"	NPT		
 881040100	1/2" a 2" BSPT-NPT manual	27 x 10 mm	891060200	228,95	1/2"-3/4"	BSPT	Acero al Carbono Aço ao Carbono	P50A, S80A y N100A
			881080100	183,95	1"-2"	BSPT		
			891080200	183,95	1/2"-3/4"	BSPT	Eco	
			881060100	228,95	1"-2"	BSPT	Eco	
			891066200	344,95	1/2"-3/4"	BSPT	Acero Rápido Aço Rápido	
			881066100	344,95	1"-2"	BSPT		
			891060597	228,95	1/2"-3/4"	NPT	Acero al Carbono Aço ao Carbono	
881060397	228,95	1"-2"	NPT					
 881040300*	1/2" a 2" BSPT-NPT automática	27 x 10 mm	891060200*	228,95	1/2"-3/4"	BSPT	Acero al Carbono Aço ao Carbono	P50A, S80A y N100A  *De série em P50AV, S80AV y N100A
			881060100*	228,95	1"-2"	BSPT		
			891080200	183,95	1/2"-3/4"	BSPT	Eco	
			881080100	183,95	1"-2"	BSPT	Eco	
			891066200	344,95	1/2"-3/4"	BSPT	Acero Rápido Aço Rápido	
			881066100	344,95	1"-2"	BSPT		
			891060597	228,95	1/2"-3/4"	NPT	Acero Rápido Aço Rápido	
881060397	228,95	1"-2"	NPT					
 882044300	2.1/2"-3" BSPT-NPT manual	27 x 10 mm	893060500	228,95	2.1/2"-3"	BSPT	Acero Rápido Aço Rápido	S80A
			893080500	183,95	2.1/2"-3"	BSPT		
			893066500	344,95	2.1/2"-3"	BSPT	Acero Rápido Aço Rápido	
			893061097	228,95	2.1/2"-3"	NPT		
 887040100*	2.1/2"-3" BSPT automática	38 x 14 mm	887084097*	227,45	2.1/2"-3"	BSPT	Acero al Carbono Aço ao Carbono	S80A *De série em S80A
 894070697*	2.1/2"-4" BSPT-NPT automática	20 x 14 mm	894070697*	268,45	2.1/2"-4"	BSPT	Acero al Carbono Aço ao Carbono	N100A *De série em N100A
			894070897	268,45	2.1/2"-4"	NPT		
			888053097	228,95	2.1/2"-4"	NPT		
	1"-1.1/2" BSPT	27 x 10 mm	891060397	228,95	1"-1.1/2"	BSPT		40A, N40A, 50ADX, 80ADX
	1"-1.1/2" NPT	27 x 10 mm	891060697	228,95	1"-1.1/2"	NPT		40A, N40A, 50ADX, 80ADX
	1.1/2"-2" BSPT	27 x 10 mm	892060497	228,95	1.1/2"-2"	BSPT		50ADX, 80ADX
	1.1/2"-2" NPT	27 x 10 mm	892060997	228,95	1.1/2"-2"	NPT		50ADX, 80ADX

### PEINES MÉTRICOS / CAÇONETES MÉTRICOS

Peines métricos Caçonetes Conduit	No.	P.V.P.	Sección Secção	Medida Medida	Paso Passo	Material Material	Se montan en Montam-se em
Peines Conduit Caçonetes Conduit	891062100	290,45	27 x 10 mm	Juego de peines para Jogo de caçonetes para 16-20-25-32-40 mm	1,50 mm	Acero rápido Aço Rápido	 881040100
Peines métricos Caçonetes Conduit DIN 13	891062100 891062200 891062400 891062700 891062900 891063000 892063800	290,45	27 x 10 mm	10 mm 12 mm 14 mm - 16 mm 18 mm - 20 mm - 22 mm 24 mm - 27 mm 30 mm - 33 mm 36 mm - 39 mm	1,50 mm 1,75 mm 2,00 mm 2,50 mm 3,00 mm 3,50 mm 4,00 mm	Acero rápido Aço Rápido	 881040300

# Roscadora 2" BSPT. Sistema de copiado. Rosqueadeira 2" BSPT. Sistema de copiado.

- Máquina roscadora de 2" con cabezal de copiado y capacidad de 1/2" a 2" (DIN 2999 BSPT dchas).
- Ligera y compacta.
- Permite realizar todas las operaciones asociadas al tubo, corte, escariado y roscado en un tiempo mínimo.

## Características

- Lubricación automática por el interior de la terraja directamente a los peines. Bomba de circulación de aceite mecánica.
- Regulación de la longitud de la rosca
- Regulación de la profundidad de la rosca para roscas más abiertas o cerradas.
- Los peines de copiado son más cortos que los standard y la fuerza necesaria para la operación de roscado es inferior.
- Sección peines: 14 x 20 mm.: dos juegos de peines: de 1/2" a 3/4" y de 1" a 2".
- Escariador de 5 aristas.
- Sistema de bloqueo-desbloqueo del cabezal de roscado.

## Características técnicas

- Motor de inducción de 750W. 220V – 50/60 Hz AC
- Silencioso y sin mantenimiento (no lleva escobillas).
- Velocidad de giro 20 r.p.m.
- Peso: 68 Kgs
- Dimensiones: 760 x 510 x 570 mm

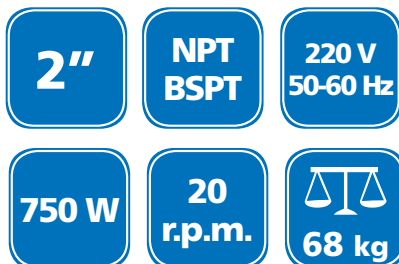

- Máquina rosqueadeira de 2" com cabeçote de cópia e capacidade de 1/2" a 2" (DIN 2999 BSPT direita).
- Leve e compacta.
- Permite realizar todas as operações associadas ao tubo, corte, escareamento e enroscamento num tempo mínimo.

## Características

- Lubrificação automática pelo interior da terraxa directamente aos pentes. Bomba de circulação de óleo mecânica.
- Regulação do comprimento da rosca.
- Regulação da profundidade da rosca para roscas mais abertas ou fechadas.
- Os pentes de cópia são mais curtos que os padrão e a força necessária para a operação de enroscamento é inferior.
- Seção pentes: 14 x 20 mm.: dois jogos de pentes: de 1/2" a 3/4" e de 1" a 2".
- Escareador de 5 arestas.
- Sistema de bloqueio-desbloqueio do cabeçote de enroscamento.

## Características técnicas

- Motor de indução de 750W. 220V – 50/60 Hz AC
- Silencioso e sem manutenção (não tem escovilhas).
- Velocidade de giro 20 r.p.m.
- Peso: 68 Kgs
- Dimensões: 760 x 510 x 570 mm



No.	P.V.P.		kg
886320000	2.310,95	Tipo copiado. Tipo copiado	68
886420000	1.569,95	Tipo RIDGID. Tipo RIDGID	
899600000	331,45	Soporte. Suporte	
Accesorios. Accesorios.			
886327000	110,45	Peines de copiado. Peintes de copiado 1/2"-3/2"	
886327100	110,45	Peines de copiado. Peintes de copiado 1"-2"	
891042700	22,95	Cuchilla. Cutelo	

**SUPER-EGO**

**... Total performance !**

# Realización de una buena rosca

1  
36

## 1. Influencia de un corte correcto en la forma de la rosca.

### A. Uso de la herramienta de corte más adecuada para cada tipo de tubo.

En función del tipo de tubo que se vaya a utilizar, realizar el corte con la herramienta adecuada acorde a la siguiente tabla.

Tipo de máquina	Hoja de corte	Tubo de acero	Tubo de Inox
Sierra de corte de cinta		✓	✓
	Cinta de corte	✓	✓
Sierra de corte circular		✓	✗
	Discos circulares TCT-Cerámicos	✓	✓
Cortatubos		✓	✓

### B. La precisión del corte tiene una altísima influencia en la forma de la rosca.

Evite realizar roscas con tubos cortados en ángulo o con un escalón de más de 1mm. Use solo tubos cortados de manera plana y en ángulo recto.

1. Al roscar un tubo cortado de manera adecuada, los cuatro peines trabajan al unísono para realizar una rosca perfecta.

2. Al roscar un tubo cortado en ángulo o con un escalón, el resultado es una rosca poligonal o un tubo con espesor insuficiente.

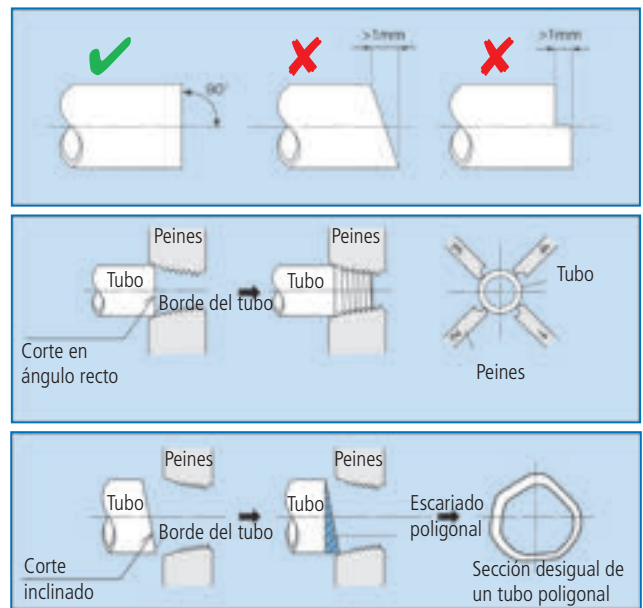

## 2. Usar el aceite de corte correcto, implica un buen acabado y alarga la vida de los peines.

### A. Se pueden encontrar 2 tipos de aceite: para uso en tubos de conducción de agua potable y para usos de fontanería en general.

El aceite mineral está especialmente indicado para instalaciones de fontanería generales.

El aceite sintético está especialmente indicado para instalaciones de conducción de agua potable y puede usarse en instalaciones de fontanería generales.

### B. Cambio del aceite de roscado y las causas en su pérdida de efectividad.

Si alguno de los siguientes casos llegara a ocurrir, es momento de proceder al cambio de aceite.

1. Si el aceite se vuelve turbio, es debido a que se ha mezclado agua en el aceite. Si el porcentaje de agua es mayor a un 20%, la vida de los peines se reducirá drásticamente.
2. Si el aceite se ennegrece, es debido a que el caudal de aceite que llega a la zona de roscado es insuficiente. En este caso la superficie de roscado se calienta excesivamente y se produce humo. Esto provoca una bajada en el rendimiento del aceite.
3. Si el aceite se vuelve "brillante": es debido a que sedimentos coloidales de polvo de metal se han mezclado con el aceite. Cambie el aceite.

### C. Cantidad de aceite.

El aceite proveniente de la terraja debe fluir abundantemente y sin interrupciones, no se debe producir humo.

## 3. Inspección de las roscas.

Después de realizar una rosca, se debe inspeccionar visualmente y usando una galga de comprobación pasa-no pasa.

Inspección de rosca con pasa-no pasa ISO 7/1 Rosca macho para tubo.

a: Distancia estándar desde el extremo del tubo.

b-b': rango permisible del extremo.

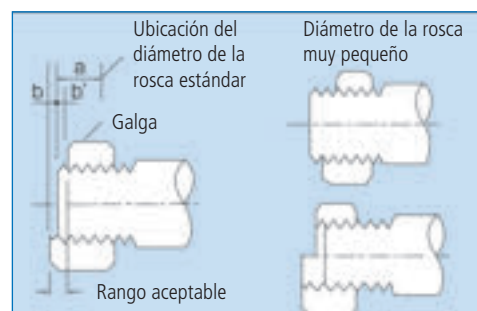

La rosca es aceptable si el extremo del tubo está localizado entre b y b' una vez que se ha enroscado el pasa-no pasa en el tubo con la mano.



## 1. Influência de um corte correcto na forma da rosca.

### A. Uso da ferramenta de corte mais adequada para cada tipo de tubo.

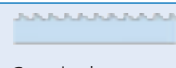
Em função do tipo de tubo que se vá utilizar, realizar o corte com a ferramenta adequada de acordo à seguinte tabela.

Tipo de máquina	Folha de corte	Tubo de aço	Tubo de Inox
Serra de corte de correia	 Correia de corte	✓	✓
		✓	✓
Serra de corte circular	 Discos circulares TCT-Cerâmicos	✓	✗
		✓	✓
Corta- tubos	 Lâmina de corte	✓	✓

### B. A precisão de corte tem uma altíssima influência na forma da rosca.

Evite realizar roscas com tubos cortados em ângulo ou com um degrau de mais de 1mm. Use só tubos cortados de forma lisa e em ângulo recto.

1. Ao roscar um tubo cortado de forma adequada, os quatro caçonetes trabalham ao unísono para realizar uma rosca perfeita.
2. Ao roscar um tubo cortado em ângulo ou com degraus, o resultado é uma rosca poligonal ou um tubo com espessura deficiente.

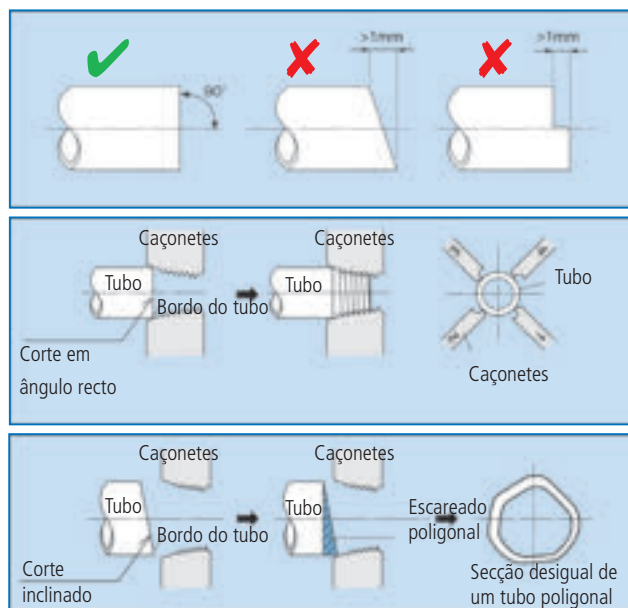

## 2. Usar o óleo de corte correcto, implica um bom acabamento e alonga a vida dos caçonetes.

### A. Podem-se encontrar 2 tipos de óleo: para uso em tubos de condução de água potável e para usos de canalização em geral.

O óleo mineral está especialmente indicado para instalações de canalização gerais.

O óleo sintético está especialmente indicado para condutas de água potável e também pode-se usar em canalizações gerais.

### B. Mudança do óleo de roscado e, as causas da perda de efectividade.

Se algum dos seguintes casos chegara a acontecer, é altura de proceder à mudança do óleo.

1. se o óleo se tornar turvo é porque há mistura de água junto com o óleo. Se a percentagem de água é maior de 20%, a vida dos caçonetes reduzir-se-á drasticamente.
2. Se o óleo fica preto. é porque o volume de óleo que está a chegar à zona de roscagem é pouco. Neste caso, a superfície de roscagem aquece excessivamente e se produz fumo. Isto ocasiona a descida de rendimento do óleo.
3. Se o óleo se tornar "brilhante ": é devido a que sedimentos coloidais de pó de metal têm-se misturado com o óleo. Mude o óleo.

### C. Quantidade de óleo.

O óleo vem da tarraxa deve a fluir abundantemente e sem interrupção, não se deve produzir fumo.

## 3. Inspeção das roscas.

Depois de realizar uma rosca, deve-se inspeccionar visualmente e, usar uma galga de comprovação "passa - não passa".

Inspeção de rosca com "passa - não passa" ISO 7/1 Rosca macho para tubo.

a: Distância estándar desde o extremo do tubo.

b-b': rango permissível do extremo.

A rosca será admissível se o extremo do tubo estiver localizado entre b e b' uma vez que se houver enroscado o "passa - não passa" no tubo com a mão.

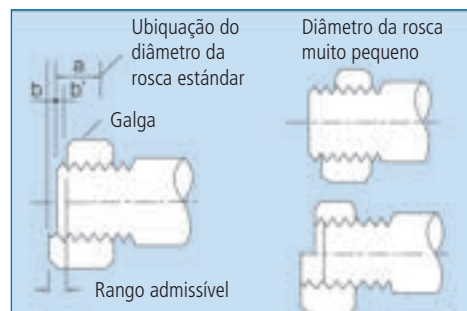

# Accesorio para ranurar. Acessório para ranhurar.

1  
38

## Accesorio para ranurar

- Máquina manejable, ligera, y robusta que permite hacer ranuras en tubos de hasta 6" (sch 10) y hasta 3" (sch 40) con suma facilidad.
- Altamente versátil gracias a los múltiples accesorios de que dispone, puede ser utilizada junto con máquinas roscadoras de marcas como Super-Ego, Rothenberger, Ridgid y usada junto a nuestra roscadora SUPERTRONIC® y un gran número de posibles bases de sujeción (bancos de trabajo 464, y junto a cualquier tornillo de banco).
- El ajuste de la profundidad de ranurado en función del tubo utilizado es muy sencillo, existiendo diferentes rodillos en función del diámetro del tubo a ranurar.
- Set básicos con capacidad de 2"-6" SCH 10 opcionales conjuntos de rodillos 1" y conjuntos de rodillos de 1.1/4" y 1.1/2".

Ø  
6"

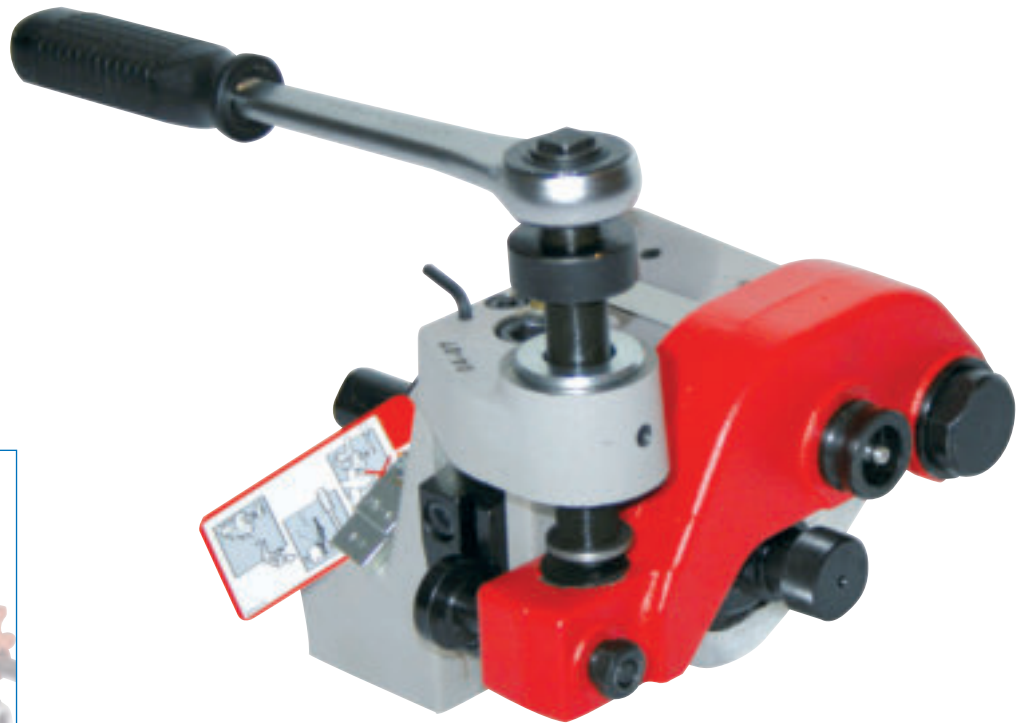

## Acessório para ranurar

- Máquina manejável, leve, e resistente que permite fazer ranhuras em tubos de até 6" (sch 10) e até 3" (sch 40) com muita facilidade.
- Altamente versátil graças aos múltiplos acessórios que dispõe, pode ser utilizada junto com máquinas rosqueadeiras de marcas como Super-Ego, Rothenberger, Ridgid e usada com a nossa rosqueadeira SUPERTRONIC® e um grande número de possíveis bases de sujeição (bancos de trabalho 464, e com qualquer parafuso de banco).
- O ajuste da profundidade de ranhura em função do tubo utilizado é muito simples, existindo diferentes cilindros em função do diâmetro do tubo a ranhurar.
- Set básicos com capacidade de 2"-6" SCH 10 opcionais conjuntos de cilindros 1" e conjuntos de cilindros de 1.1/4" e 1.1/2".

Made in Spain

No.	P.V.P.		kg	
887090100	1.157,95	SUPER-EGO, ROTHENBERGER y REX 3"	14,5	•
887090800	1.157,95	SUPER-EGO 4"	14,5	•
887092000	1.157,95	SUPERTRONIC® 2000	14,5	•
Rodillo y eje de ranurado. Cilindro e eixo de ranhura.				
887090500	364,45	1"		•
887090600	364,45	1.1/4"-1.1/2"		•
887090700	364,45	2"-6"		•
Base de montaje de repuesto. Base de montagem de reposição.				
887090300	90,95	SUPER-EGO 3"		•
887090900	95,45	SUPER-EGO 4"		•
887091800	92,45	ROTHENBERGER 4"		•
887092100	94,45	SUPERTRONIC® 2000		•

**SUPER-EGO**

**... Total performance !**

## 600

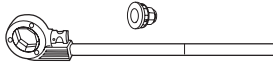

	No.	L in.
	6002D4000	1/4"
	6003D4000	3/8"
	6004D4000	1/2"
	6005D4000	3/4"
	6006D4000	1"
	6007D4000	1.1/4"
	6008D4000	1.1/2"
	6009D4000	2"
		6002I4000
6003I4000		3/8"
6004I4000		1/2"
6005I4000		3/4"
6006I4000		1"
6007I4000		1.1/4"
6008I4000		1.1/2"
6009I4000		2"
		6002N4000
	6003N4000	3/8"
	6004N4000	1/2"
	6005N4000	3/4"
	6006N4000	1"
	6007N4000	1.1/4"
	6008N4000	1.1/2"
	6009N4000	2"

## 662

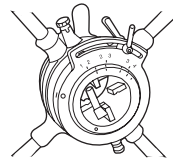

	No.	L in.
	6621D2200	1.1/2" - 2"
	6622D2200	2.1/2" - 3"
	6623D2200	3.1/2" - 4"
	6621N2200	1.1/2" - 2"
	6622N2200	2.1/2" - 3"
	6623N2200	3.1/2" - 4"

## 864

	No.	L in.
	864010000	230 V
	864020000	USA
	862009400	Pipe holder
	862009000	Euroblock Adapter 1/4" - 1.1/4"

	No.	L in.
	782000000	Reamer 1.1/2"
	A29713000	Set of brushes 220 V
	995823200	Plastic carrying case

	No.	L in.
	SEH020600	Mineral 5 l.
	SEH020200	Sintético 5l.

# Cortatubos. Corta-tubos.

- Cuerpo compacto y corredera de pequeñas dimensiones para trabajos en espacios muy reducidos. Base reforzada.
- Rodillos con alojamiento para corte cerca del abocardado.
- Gran pomo de avance moleteado.

- Corpo compacto e corredeira de pequenas dimensões para trabalhos em espaços muito reduzidos. Base reforçada.
- Cilindros com alojamento para corte próximo do afunilamento.
- Grande punho de avanço moleteado.

1  
40

## 716 Cortatubos MINI PRO

Ø  
16 mm  
5/8"

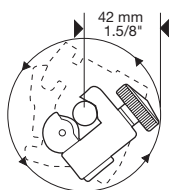

## 722 Cortatubos MINI PRO

Ø  
22 mm  
7/8"

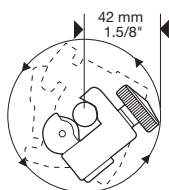

## 728 Cortatubos MINI-MAX PRO

- Diseño ergonómico del cuerpo y del pomo, proporciona superficie de soporte en la mano al girar.
- Mejora de la precisión de corte gracias al sólido bastidor y pequeña tolerancia de deslizamiento.
- Rodillos extra largos.

Ø  
22 mm  
7/8"

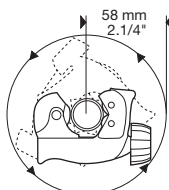

**SUPER-EGO**

## 716 Corta-tubos MINI PRO

Made in Spain



No.	P.V.P.	Ⓢ	in	mm	kg		
716200000	9,95	Cu, Al	1/8-5/8	3-16	0,1	4	•
Cuchillas. Lâminas.							
735000500	4,95	Cu-Al	cuchillas			5	•
735001500	5,45	SS	cuchillas			5	•
Eje. Eixo.							
735004800	0,90					1	

## 722 Corta-tubos MINI PRO

Made in Spain



No.	P.V.P.	Ⓢ	in	mm	kg		
722200000	10,95	Cu, Al	1/4-7/8	6-22	0,1	4	•
P002D0300	189,95	Expo 722 x 20 + 73500500 x 20			2,5		•
Cuchillas. Lâminas.							
735000500	4,95	Cu-Al	Cutter wheels			5	•
735001500	5,05	SS	cutter wheels			5	•
Eje. Eixo.							
735004800	0,90					1	

## 728 Corta-tubos MINI-MAX PRO

- Desenho ergonômico do corpo e do punho, proporciona superfície de suporte na mão ao girar.
- Melhoria da precisão de corte graças ao sólido bastidor e pequena tolerância de deslizamento.
- Cilindros extra longos.

Made in Spain



No.	P.V.P.	Ⓢ	in	mm	kg		
728000000	13,95	Cu, Al	1/8-1.1/8	3-28	0,2	4	•
Cuchillas. Lâminas.							
735000500	4,95	Cu-Al				5	•
735010500	4,95	MLP				5	•
735001500	5,45	SS				5	•
Eje. Eixo.							
735004800	0,90					1	

... Total performance !

- Cuerpo y corredera de aleación Zamak.
- Guía monobloque.
- Rodillos con alojamiento para corte cerca del abocardado
- El pomo incorpora cuchilla de repuesto en alojamiento específico.
- Pomo de diseño especial para un mejor agarre.

- Corpo e corredeira de liga Zamak.
- Guia monobloque.
- Cilindros com alojamento para corte próximo do afunilamento
- O punho incorpora lâmina de reposição em alojamento específico.
- Punho de desenho especial para um melhor agarramento.

## 725 Cortatubos estándar PRO

- Escariador plegable.

Ø  
30 mm  
1.1/8"



Made in Spain

No.	P.V.P.	⊙	in	mm	kg		
725201000	13,45	1 x Cu, Al	1/8-1.1/8	3-30	0,2	4	•
725200000	13,00	2 x Cu, Al	1/8-1.1/8	3-30	0,2	4	•

## 725 Corta-tubos padrão PRO

- Escareador dobrável.

No.	P.V.P.		
Cuchillas. Lâminas.			
735000500	4,95	Cu-A	5 •
735010500	4,95	MLP	5 •
735001500	5,45	SS	5 •
763012200	6,95	PP-PE	5 •
Eje. Eixo.			
735004800	0,90		1

## 726 Cortatubos PRO

- Con tope de rodillos para protección de la cuchilla.
- La perpendicularidad entre rodillos y cuchilla produce un corte afilado y nítido.

## 726 Tube cutter PRO

- Com limite de Cilindros para proteção da lâmina.
- A perpendicularidade entre Cilindros e lâmina produz um corte afiado e nítido.

Ø  
50 mm  
2"



Made in Spain

No.	P.V.P.	⊙	in	mm	kg		
726020000	19,95	1 CU, Al + 1 PP, PE	1/2-2	12-50	0,5	4	•

No.	P.V.P.		
Cuchillas. Lâminas.			
735000500	4,95	Cu-Al	5 •
735010500	4,95	MLP	5 •
735001500	5,45	SS	5 •
763012200	6,95	PP, PE	5 •
Eje. Eixo.			
716001400	1,70		1

**SUPER-EGO**

**... Total performance !**



# Cortatubos. Corta-tubos.

1  
42

- Sistema telescópico de alimentación de cuchilla.
- Mango ergonómico con cuchilla de repuesto en el pomo.
- Rodillos con alojamiento para corte cerca del abocardado.
- Ajuste rápido, escariador reemplazable incorporado.
- Diseñado y fabricado especialmente para cortes fáciles y rápidos. Pomo sobredimensionado para un fácil agarre.
- Indicado para instalación y mantenimiento de fontanería, calefacción y aire acondicionado, así como en la industria en general.

- Sistema telescópico de alimentação de lâmina.
- Punho ergonômico com lâmina de reposição na alça.
- Cilindros com alojamento para corte próximo do afunilamento.
- Ajuste rápido, escareador substituível incorporado.
- Desenhado e fabricado especialmente para cortes fáceis e rápidos. Alça superdimensionada para um fácil agarramento.
- Indicado para instalação e manutenção de encanamento, aquecimento e ar condicionado, e também na indústria em geral.

## 735 Cortatubos

Ø  
35 mm  
1.3/8"



No.	P.V.P.	⊙	in	mm	kg	📦	📦
735000000	35,95	2 x Cu, Al	1/4-1.3/8	6-35	0,2	4	•
Gris EPOXY. Gris EPOXY.							
735050000	38,45	2 x Inox	1/4-1.3/8	6-35	0,2	4	•

## 735 Corta-tubos



Made in Spain

No.	P.V.P.		📦	📦
Cuchillas. Lâminas.				
735000500	4,95	Cu-Al	5	•
735001500	5,45	SS	5	•
763012200	6,95	PP, PE	5	•
735010500	4,95	MLP	5	•
Cuchilla escariadora. Lâmina escareadora.				
735001400	3,50	Cu-Al	1	
735002300	3,95	SS	1	•

## 742 Cortatubos telescópico

Ø  
42 mm  
1.5/8"



Made in Spain

No.	P.V.P.	⊙	in	mm	kg	📦	📦
742000000	39,95	Cu, Al	1/4-1.5/8	6-42	0,4	4	•
742002B00	43,95	742000000 + Cuchillas Inox y MLP				4	•

No.	P.V.P.		📦	📦
Cuchillas. Lâminas.				
735000500	4,95	Cu-Al	5	•
735001500	5,45	SS	5	•
763012200	6,95	PP, PE	5	•
735010500	4,95	MLP	5	•

**SUPER-EGO**

... Total performance !

- El sistema automático permite ajustar la acción deslizante y una rápida liberación.
- Cuerpo monoblock de aluminio reforzado y barra deslizante con tope para proteger las cuchillas.
- Rodillos extra largos con alojamiento para corte cerca del abocardado y pomo de diseño ergonómico.
- Escariador extraíble, alojado en el cuerpo.
- Modelos 751-752 indicados para tubos de plástico.

- O sistema automático permite ajustar a ação deslizante e uma rápida liberação.
- Corpo monobloque de alumínio reforçado e barra deslizante com limite para proteger as lâminas.
- Cilindros extra longos com alojamento para corte próximo do afunilamento e alça de Desenho ergonômico.
- Escarador extraível, alojado no corpo.
- Modelos 751-752 indicados para tubos de plástico.

## 750 Cortatubos automático

Ø  
67 mm  
2.5/8"



Made in Spain



No.	P.V.P.	⊙	in	mm	max.	kg	⊞	⊞
750000000	81,45	2 x Cu, Al	1/4-2.5/8	6-67	-	0,7	1	•
750010000	85,95	2 x PP, PE	1/4-2.5/8	6-67	6	0,7	1	•

## 750 Corta-tubos automático

No.	P.V.P.	kg	⊞	⊞
Cuchillas. Láminas.				
735000500	4,95	Cu-Al	5	•
735010500	4,95	MLP	5	•
763012200	6,95	PP, PE	5	•
Eje. Eixo.				
750004200	3,95		1	•
Cuchilla escariadora. Lâmina escareadora.				
751004100	7,95		1	•

## 751/752 Cortatubos automático

Ø  
127 mm  
5"

Ø  
168 mm  
6.5/8"



Made in Spain



No.	P.V.P.	⊙	in	mm	max.	kg	⊞	⊞
751020000	146,95	PP, PE	2-5	50-127	8	2,0	1	•
751010000	146,95	PP, PE	2-5	50-127	13	2,0	1	•
751000000	146,95	Cu, Al	2-5	50-127	-	2,0	1	•
752030000	177,95	PP, PE	4-6.5/8	100-168	16	2,4	1	•

## 751/752 Automatic tube cutter

No.	P.V.P.	kg	⊞	⊞
Cuchillas. Láminas.				
737000500	10,95	Cu-Al	8	•
737012200	14,45	PP, PE 40 Ø	8	•
737032200	14,45	PP, PE 30,5 Ø	8	•
738012200	14,45	PP, PE 45 Ø	8	•
Eje. Eixo.				
751004200	3,95		1	•
Cuchilla escariadora. Lâmina escareadora				
751004100	7,95		1	•

**SUPER-EGO**

**... Total performance !**

# Cortatubos. Corta-tubos.

1  
44

## 701/710 Cortatubos para hierro

- Para corte de precisión de tubos de acero y fundición.
- Cuerpo forjado de acero especial.
- Barra de ajuste con dos áreas moleteadas para avance y retroceso rápido de la corredera.

## 701/710 Corta-tubos para ferro

- Para corte de precisão de tubos de aço e fundição.
- Corpo forjado de aço especial.
- Barra de ajuste com duas áreas serrilhadas para avanço e retrocesso rápido da corredeira.

Ø  
42 mm  
1.1/4"

Ø  
60 mm  
2"

701



Ø  
115 mm  
4"

710



Made in Spain

No.	P.V.P.	Ⓢ	in	mm	kg		
701010000	80,95	Fe	1/8" - 1.1/4"	10-42	1,1	1	•
701020000	96,95	Fe	1/8" - 2"	10-60	2,4	1	•
710040000	180,95	Fe	2" - 4"	60-115	7,2	1	
Cuchillas. Lâminas.							
701010500	11,45		1.1/4"			5	
710020500	12,45		2"			5	
710040500	19,95		4"			3	
Eje. Eixo.							
701011500	3,95		1.1/4"			1	
710041500	4,25		2"			1	
710041500	4,25		4"			1	

**SUPER-EGO**

**... Total performance !**

# Tijeras para tubos de plástico. Tesouras para tubos de plástico.

## ROCUT 26 TC

- Fabricada en plástico con fibra de vidrio, ligera y robusta.
- Diseño ergonómico.
- Cuchilla fabricada en acero inoxidable en forma de V.
- Cierre de seguridad.

Ø  
26 mm  
1" OD

PEX, PP, PE, PB, MLP



Made in Spain

No.	P.V.P.	in	mm	kg		
568060000	24,45	0-1	0-26	0,1	4	•

## ROCUT 32 TC

- Fabricada con aluminio de primera fusión, confiere una gran ligereza y robustez. Diseño ergonómico.
- Cuchilla intercambiable en forma plana de acero inoxidable.
- Cierre de seguridad.
- "Turn & Cut", sistema que permite girar y cortar alrededor del tubo para mejorar la penetración de la hoja.
- Asiento para el tubo diseñado para una mínima deformación del tubo en el corte.

Ø  
32 mm  
1.1/4" OD

PEX, PE, MLP



Made in Spain

No.	P.V.P.	in	mm	kg		
568400000	34,95	0-1.1/4	0-32	0,2	4	•
Cuchillas. Láminas						
568400300	17,45				1	

"Turn & Cut"



**SUPER-EGO**

**... Total performance !**

# Tijeras para tubos de plástico. Tesouras para tubos de plástico.

1  
46

## ROCUT 42 TC

- Fabricadas con aluminio de primera fusión, confiere una gran ligereza y robustez. Diseño ergonómico.
- Empuñadura superior con caucho antideslizante.
- Cuchilla de acero inoxidable intercambiable con avance progresivo sin retorno. En forma de V que permite un corte limpio y rápido.
- Cierre de seguridad.
- Retorno rápido de la cuchilla pulsando un botón.

Ø  
42 mm  
1.5/8" OD

PVC, PEX, PP, PB, PE, MLP



## ROCUT 42 TC

- Fabricadas com alumínio de primeira fusão, o que o torna mais leve e mais resistente. Desenho ergonômico.
- Punho superior com borracha antideslizante.
- Lâmina de aço inoxidável intercambiável com avanço progressivo sem retorno. Em forma de V que permite um corte limpo e rápido.
- Trava de segurança.
- Retorno rápido da lâmina apertando um botão.



568022400



Made in Spain

No.	P.V.P.	in	mm	kg				
568020000	57,95	0-1.5/8	0-42	0,4	4	•		
500520000	567,45	Expositor 568020000 x 10			1			
Cuchillas. Lâminas.								
568022400	25,95				1	•		

## ROCUT 50 TC

- Fabricadas con aluminio de primera fusión, confiere una gran ligereza y robustez. Diseño ergonómico.
- Empuñadura superior con caucho antideslizante.
- Cuchilla de acero inoxidable intercambiable con avance progresivo sin retorno. En forma de V que permite un corte limpio y rápido.
- Cierre de seguridad.
- Retorno rápido de la cuchilla pulsando un botón.

Ø  
50 mm  
2" OD

PP, PE, PB



## ROCUT 50 TC

- Fabricadas com alumínio de primeira fusão, o que o torna mais leve e mais resistente. Desenho ergonômico.
- Punho superior com borracha antideslizante.
- Lâmina de aço inoxidável intercambiável com avanço progressivo sem retorno. Em forma de V que permite um corte limpo e rápido.
- Trava de segurança.
- Retorno rápido da lâmina apertando um botão.



568052400



Made in Spain

No.	P.V.P.	in	mm	kg				
568050000	69,45	0-2	0-50	0,6	1	•		
Cuchillas. Lâminas.								
568052400	27,45				1	•		



**SUPER-EGO**

... Total performance !

# Tijeras para tubos de plástico. Tesouras para tubos de plástico.

## ROCUT 63 TC

- Especialmente diseñada para cortes en tuberías de PVC.
- Cuchilla de acero con forma de V, con un teflonado especial, que garantiza cortes limpios y rápidos en tuberías de PVC.
- Apoyo de tubo con forma poligonal, que permite hacer cortes perfectos en todas las posiciones y diámetros.
- Hecho de aluminio de primera fusión, lo que le confiere mayor ligereza y robustez. Diseño ergonómico.
- Asa superior recubierta de goma antideslizante.

Ø  
63 mm  
1.1/2" OD

PVC, PE, PB, PP



568632400



Made in Spain

### EN 1452 PVC

- PN6: 63x1,9
- PN6,3: 63x2,0
- PN8: 63x2,5
- PN10: 63x3,0

### EN 1329 PVC

- Serie B: 63x3

### EN 1453 PVC

- 63x3

No.	P.V.P.	in	mm	kg			
568630000	88,45	2.1/2	63	0,7	1	•	
Cuchillas. Lâminas.							
568632400	31,45				1	•	

## ROCUT 75 TC

- Fabricada con aluminio de primera fusión, confiere una gran ligereza y robustez. Diseño ergonómico.
- Cuchilla de acero inoxidable intercambiable con avance progresivo sin retorno. Retorno rápido de la cuchilla abriendo los mangos.
- Cierre de seguridad.
- Doble mango antideslizante.

Ø  
75 mm  
3" OD

PP, PE, PB



568752400



Made in Spain

No.	P.V.P.	in	mm	kg			
568750000	146,95	0-3	0-75	1,6	1	•	
Cuchillas. Lâminas.							
568752400	43,95				1	•	

**SUPER-EGO**

**... Total performance !**

# Tijeras para tubos de plástico. Tesouras para tubos de plástico.

1  
48

## ROCUT ECO 32

- Cuchilla en forma plana.
- Cierre de seguridad.

Ø  
32 mm  
1.1/4" OD

PEX, PE, MLP



## ROCUT ECO 32

- Lâmina em forma plana.
- Trava de segurança.



No.	P.V.P.	in	mm	kg	
568B10000	20,95	0-1.1/4	0-32	5	•

## ROCUT ECO 42

- Cuchilla en forma "V".
- Cierre de seguridad.

Ø  
42 mm  
1.5/8" OD

PEX, PP, PE, PB, MLP



## ROCUT ECO 42







- Lâmina em forma "V".
- Trava de segurança.



No.	P.V.P.	in	mm	kg	
568B20000	24,45	0-1.5/8	0-42	5	•

# Repuestos para cortatubos/tijeras. Reposições para Corta-tubos/tesouras.

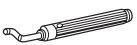
1  
49

		P.V.P.		701 1.1/4"	701 2"	710 4"	716 722	716 PRO 722 PRO	72210 728	725	725 PRO	726	735	742 PRO	750	751	752	568	
	701010500	11,45	5	●															Steel
	710020500	12,45	5		●														Steel
	710040500	19,95	3			●													Steel
	710022000	13,95	5		●														Airon-case
	710042000	12,45	3			●													Airon-case
	716000500	4,95	10				●			●									Cu
	735000500	4,95	5					●	●		●	●	●	●	●				Cu
	735010500	4,95	5					●	●		●	●	●	●	●				MLP
	737000500	10,95	8														●	●	Cu
	716001500	4,95	10				●			●									INOX
	735001500	5,45	5					●	●		●	●	●	●					INOX
	763012200	6,95	5								●	●	●	●	●				PP - PE
	737012200	14,45	8														●	●	PP - PE 40 mm Ø
	737032200	14,45	8														●	●	PP - PE 30,5 mm Ø
738012200	14,45	8														●	●	PP - PE 45 mm Ø	
	701011500	3,95	1	●															
	710021500	3,95	1		●														
	710041500	4,25	1			●													
	716001400	1,70	1				●					●							
	725000600	1,70	1							●									
	735004800	0,90	1						●				●						
	750004200	3,95	1												●				
	751004200	3,95	1													●	●		
	735001400	3,50	1										●						Cu
	735002300	3,95	1										●						INOX
	750004100	5,45	1												●				Cu
	751004100	7,95	1													●	●		Cu
	568022400	25,95	1															●	PVC, PEX, PP, PB, PE, MLP 42 mm Ø
	568052400	27,45	1															●	PP, PE, PB 50 mm Ø
	568400300	17,45	1															●	PEX, PE, MLP 32 mm Ø
	568632400	31,45	1															●	PVC, PE, PB, PP 63 mm Ø
	568752400	43,95	1															●	PE, PB, PP 75 mm Ø



## Sierras. Serras.

1  
50

### 189 Sierra de cinta eléctrica

- Doble aplicación: corte tradicional usando una mordaza de bocas paralelas para sujetar la pieza y uso portátil.
- Sistema único de separación para trabajo con las dos manos.
- Velocidad de corte variable que permite hacer cortes perfectos en tubos y perfiles de diversos materiales como acero, plástico, madera, etc.



### 189 Serra de fita eléctrica

- Dupla aplicação: corte tradicional usando uma braçadeira de bocas paralelas para segurar a peça e uso portátil.
- Sistema único de separação para trabalho com as duas mãos.
- Velocidade de corte variável que permite fazer cortes perfeitos em tubos e perfis de diversos materiais como aço, plástico, madeira, etc.



BSPT	P.V.P.		kg	
189000000	346,95	Sierra de cinta. Serra de fita	21	1
Cinta. Fita.				
181000100	21,95	1.335 x 13 x 0,65 mm.		1

### 186 Sierra de corte en seco

- Sierra de disco con puntas de carburo de tungsteno para corte en seco de diversos materiales.
- El equipamiento standard incluye un disco de alta dureza, resistencia y durabilidad, fabricado en carburo de tungsteno.
- Cortes limpios en todo tipo de material: acero, cobre, aluminio, plástico, etc.
- Elevada velocidad de corte, no deja rebaba.
- Ángulo de corte ajustable entre 45-90°.
- Cortes seguros gracias a su sistema de protección retráctil que cubre el disco.
- Sistema de sujeción rápida de la pieza de corte

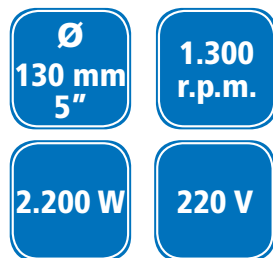

### 186 Serra de corte em seco

- Serra de disco com pontas de carbureto de tungstênio para corte em seco de diversos materiais.
- O equipamento padrão inclui um disco de alta dureza, resistência e durabilidade, fabricado em carbureto de tungstênio.
- Cortes limpos em todo tipo de material: aço, cobre, alumínio, plástico, etc.
- Elevada velocidade de corte, não deixa rebarba.
- Ângulo de corte ajustável entre 45-90°.
- Cortes seguros graças ao seu sistema de proteção retráctil que cobre o disco.
- Sistema de sujeição rápido da peça de corte.



BSPT	P.V.P.		kg	
186000000	492,45	Sierra. Serra.	21	1
Disco. Disco.				
186000100	138,95	355 x 25,4 x 2,4 mm.		1

**SUPER-EGO**

**... Total performance !**

# Curvatubos manual. Curva-tubos manual.

## 769 Muelle curvatubos

- Para el curvado libre de tubos de cobre recocido y de aluminio.
- Para el curvado de tuberías blandas delgadas, gracias a que el muelle impide el arrugado de las paredes del tubo en los puntos de curvado.

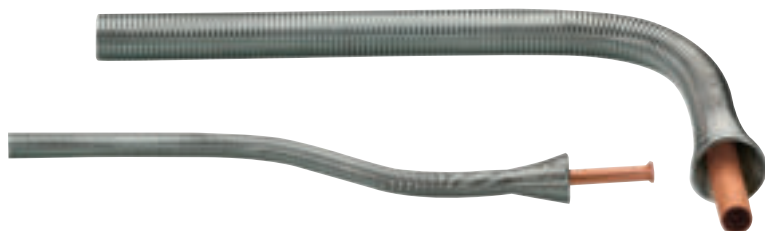
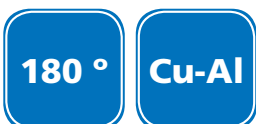

## 769 Mola curva-tubos

- Para o encurvamento livre de tubos de cobre recozido e de alumínio.
- Para o encurvamento de tubagens moles finas, graças a que a mola impede o enrugamento das paredes do tubo nos pontos de encurvamento.

No.	P.V.P.	Ø	No.	P.V.P.	Ø	kg		
769070000	7,70	3/8"				0,1	1	
			76910ZZ00	7,45	10 mm	0,1	1	•
			769120000	9,20	12 mm	0,1	1	
			76912ZZ00	8,95	12 mm	0,1	1	•
769110000	10,35	1/2"				0,2	1	
-	-	-	769150000	10,95	15 mm	0,2	1	
			76915ZZ00	10,45	15 mm	0,2	1	•
769160000	10,95	5/8"	769160000	10,95	16 mm	0,2	1	

## 761 Tenaza curvatubos

- Curvado de precisión hasta 180° para el diámetro exterior de 6, 8 y 10 mm.
- Diseñada para el curvado de tuberías de cobre recocido y aluminio.
- La escala graduada permite curvados parciales (45°, 90° y 135°).
- La posición del mango permite el curvado de 0° a 180° en una sola operación.

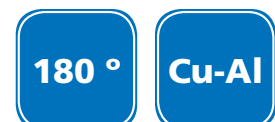

## 761 Tenaza curva-tubos

- Encurvamento de precisão até 180° para o diâmetro exterior de 6, 8 e 10 mm.
- Desenhada para o encurvamento de tubagens de cobre recozido e alumínio.
- A escala graduada permite encurvamentos parciais (45°, 90° e 135°).
- A posição do cabo permite o encurvamento de 0° a 180° numa só operação.

No.	P.V.P.	Ø	kg		
761000000	29,95	6 - 8 - 10 mm	0,42	1	•
761020000	29,95	1/4" - 5/16" - 3/8"	0,42	1	•

# Curvatubos manual. Curva-tubos manual.

1  
52

## 760 Tenaza curvatubos

- Herramienta ligera para un fácil curvado.
- Permite el curvado de 0 ° a 180 ° en todos los planos sin deformar la tubería.
- Diseñada especialmente para el curvado de tuberías de cobre recocido, latón y aluminio así como de tuberías de acero de pared delgada.

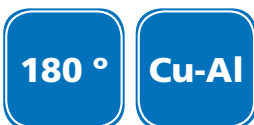

Made in Spain



## 760 Tenaza curva-tubos

- Ferramenta leve para um fácil encurvamento.
- Permite o encurvamento de 0 ° a 180 ° em todos os ângulos sem deformar a tubagem.
- Desenhada especialmente para o encurvamento de tubagens de cobre recozido, latão e alumínio e também de tubagens de aço de parede fina.

No.	P.V.P.	Ø	No.	P.V.P.	Ø	kg	Box
		1/4"	<b>760060000</b>	<b>48,45</b>	6 mm	0,5	1
<b>760080000</b>	<b>57,95</b>	5/16"	<b>760080000</b>	<b>57,95</b>	8 mm	0,5	1
		3/8"	<b>760100000</b>	<b>59,95</b>	10 mm	0,8	1
			<b>760120000</b>	<b>64,95</b>	12 mm	0,9	1
		1/2"	<b>760140000</b>	<b>77,45</b>	14 mm	1,6	1
			<b>760150000</b>	<b>80,95</b>	15 mm	1,7	1
<b>760160000</b>	<b>92,45</b>	5/8"	<b>760160000</b>	<b>92,45</b>	16 mm	1,7	1
			<b>760180000</b>	<b>108,45</b>	18 mm	1,9	1
			<b>760200000</b>	<b>143,95</b>	20 mm	2,1	1

## 765 Tenaza curvatubos

- Para el curvado hasta 180° tubos de cobre recocido, acero y aluminio.
- Fabricado en aluminio monoblock.
- Capacidad: 10 – 18 mm Ø.
- Puede ser utilizado en un banco de trabajo.



Made in Spain

## 765 Tenaza curva-tubos

- Para o encurvamento até 180° tubos de cobre recozido, aço e alumínio.
- Fabricado em alumínio monobloque.
- Capacidad: 10 – 18 mm Ø.
- Pode ser utilizado em banco de trabalho.

No.	P.V.P.	Ø	kg	Box
<b>765100000</b>	<b>70,45</b>	10 mm	0,35	1
<b>765120000</b>	<b>79,95</b>	12 mm	0,60	1
<b>765140000</b>	<b>98,45</b>	14 mm	0,95	1
<b>765160000</b>	<b>134,95</b>	16 mm	1,70	1
<b>765180000</b>	<b>170,45</b>	18 mm	2,10	1

**SUPER-EGO**

**... Total performance !**

# Curvadora hidráulica. Curvadora hidráulica.

## 772/773 Curvadoras hidráulicas

- Unidad monobloque manual, con retroceso automático.
- Revestimiento con cromo duro, evita el desgaste de partes críticas.
- Curva en frío tuberías de acero negro y galvanizadas de hasta 2" y 3" entre 0° y 90°.
- Fuerza de ataque máxima de 12 Tm. Dispone de una válvula de seguridad para evitar daños en caso de sobrecarga.
- Todas las curvadoras hidráulicas de SUPER-EGO se suministran en cajas reforzadas de madera.
- Disponibles modelos con
  - placa simple
  - placa doble
  - radio corto (hormas para curvado con radio corto)
  - radio largo (hormas para curvado con radio largo)

## 772/773 Curvadoras hidráulicas

- Unidade monobloque manual, com retrocesso automático.
- Revestimento com cromo duro, evita o desgaste de partes críticas.
- Curva em frio tubagens de aço preto e galvanizadas de até 2" e 3" entre 0° e 90°.
- Força de ataque máxima de 12 Tm. Dispõe de uma válvula de segurança para evitar danos em caso de sobrecarga.
- Todas as Curvadoras hidráulicas de SUPER-EGO são fornecidas em caixas reforçadas de madeira.
- Disponíveis modelos com
  - placa simples.
  - placa dupla.
  - raio curto (formas para encurvamento com raio curto).
  - raio longo (formas para encurvamento com raio longo).

1  
53



Made in Spain



Con placa doble.  
Com placa dupla.

No.	P.V.P.	in	Norma	Radio	kg	
2" Placa simple. Placa simples.						
773510000	1.157,95	3/8-1/2-1-3/4-1.1/4-1.1/2-2	DIN-2440-41	Corto/Short	63,1	1
773500000	1.157,95	3/8-1/2-1-3/4-1.1/4-1.1/2-2	DIN-2440-L	Largo/Long	69,6	1
2" Placa doble. Placa dupla.						
772510000	1.215,45	3/8-1/2-1-3/4-1.1/4-1.1/2-2	DIN-2440-41	Corto/Short	61,3	1
772500000	1.215,45	3/8-1/2-1-3/4-1.1/4-1.1/2-2	DIN-2440-L	Largo/Long	67,7	1
3" Placa doble. Placa dupla. (Tripode no incluido. Tripé não incluído)						
774352000	1.963,45	1/2-1-3/4-1.1/4-1.1/2-2-3	DIN-2440-41	Largo/Long	120,0	1

No.	P.V.P.		
Hormas radio corto. Formas raio curto.			
775002100	13,95	3/8"	1
775002200	18,45	1/2"	1
775002300	26,95	3/4"	1
775002400	44,45	1"	1
775002500	60,45	1.1/4"	1
775002600	118,45	1.1/2"	1
775002700	167,45	2"	1
Diábolos. Diabolôs.			
772201200	93,45	Derecho. Direito.	1
772201100	91,95	Izquierdo. Esquerdo.	1
Tripode. Tripé.			
772100000	149,95		1

**SUPER-EGO**

... Total performance !

# Portable power tube bender ROBEND® 3000.

## Dobrador de tubos mecânico portátil ROBEND® 3000.

1  
54

- Válida para doblar todos los diámetros cambiando la posición del eje del patín y las matrices.
- Cambio de marcha mecánico. Dispositivo de caja reductora para la palanca de mecánica. Cambio de sentido de marcha por medio del reductor. Paro inmediato de la máquina al conseguirse el ángulo establecido.
- Motor con doble aislamiento de acuerdo VDE/CEE. Escobillas de grafito de bloqueo automático con fácil acceso para sustitución.
- Interrupteur de sécurité antiblocage.

- Válido para dobrar todos os diâmetros trocando a posição do eixo do patim e as matrizes.
- Troca de marcha mecânico. Dispositivo de caixa reductora para a alavanca de mecânica. Troca de sentido de marcha por meio do reductor. Parada imediata da máquina ao conseguir o ângulo estabelecido.
- Motor com duplo isolamento consoante VDE/CEE. Escovilha de grafite de bloqueio automático com fácil acesso para a troca.
- Interruptor de segurança antiblocante.



Made in Spain

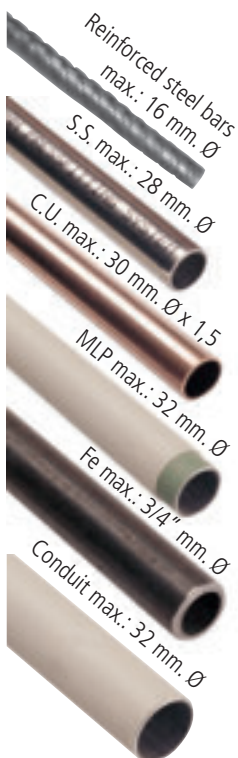

- El ángulo de curvado se ajusta manualmente para ángulos de 0° a 180°.
- O ângulo de encurvamento ajusta-se manualmente para ângulos de 0° a 180°.



- No se requiere tornillo de banco, fácilmente transportable e idial para trabajos en obra o en taller.
- Não é preciso parafuso de banco, fácilmente transportável e ideal para trabalhos em obra ou em oficina.



- Utilizando el uso del trípode opcional, ROBEND® 3000 puede trabajar a una altura idónea evitando así la suciedad y aceites del suelo.
- Ao fazer uso do tripé opcional, ROBEND® 3000 é possível trabalhar a uma altura perfeita evitando assim a sujeira e óleos do chão.



**SUPER-EGO**

**... Total performance !**

- Completos en estuche de plástico resistente conteniendo una curvadora eléctrica ROBEND® 3000, matrices de curvar y patines para varios diámetros de tuberías y eje de patín.



- Completos em estojo de plástico resistente contendo uma curvadora eléctrica ROBEND® 3000, matrizes de curvar e patins para vários diámetros de tubagens e eixo do patim.

No.	P.V.P.		kg	
764290000	869,95	ROBEND® 3000 - 230V	12,9	1
764190000	1.257,95	ROBEND® 3000 - 115V	12,9	1
764203100	1.215,45	12, 15, 18 & 22 mm	24,1	1
764203200	1.542,95	12, 15, 18, 22 & 28 mm	26,6	1
764203800	1.012,95	15, 18 y 22 mm	24,8	1
764203600	1.215,45	15, 18, 22 & 28 mm	26,4	1
764203500	1.450,95	15, 22 & 28 mm	25,3	1
764203400	1.462,95	18, 22 & 28 mm	25,9	1
764223000	1.708,95	12, 14, 16, 18 & 22 mm + trípode	28,3	1
764204000	1.157,95	16, 20, 25 & 32 mm Conduit/MLP		1
764204100	1.071,95	20, 25 & 32 mm Conduit/MLP		1

Accesorios

995808400	77,45	Estuche. Estojo.	3,4	1
762070000	28,95	Tripode. Tripé.	3,4	1
762037500	61,95	Bulón. Perno	0,4	1
A29713100	30,45	Escobillas. Escovilha. - 115V	0,1	1

### Set de hormas

- Hormas de aluminio; ligeras, de larga duración y altamente resistentes.
- Patín de baja fricción patentado, fabricado en poliamida de alta calidad para evitar roturas. Con dos puntos para lubricación.

Hormas de aluminio.  
Formas de aluminio.



Compuesto de hormas de aluminio forjado y el patín de curvado correspondiente.  
Compostos pela forma e o patim correspondente.



### Set of formers



- Formas de aluminio: leves, de longa duração e altamente resistentes.
- Patim de baixa fricção patenteado: fabricado em poliamida de alta qualidade para evitar roturas. Com dois pontos para lubrificação.



Patines.  
Patins



Hormas para varillas de construcción.  
Jogos de formas + patins para vareta de construção.



No.	P.V.P.	 nominal size	Radio curvado mm	kg	
O.D. mm (Cu-Al, SS Inox)					
762935000	73,45	12	42	0,4	1
762935100	77,95	14	49	0,6	1
762935200	77,95	15	52,5	0,5	1
762935300	83,45	16	56	0,6	1
762935400	103,45	18	72	1,1	1
762945600	103,45	20	80	1,3	1
762935600	124,45	22	88	1,4	1
762935700	203,45	28	112	2,9	1
Conduit					
762935300	83,45	16	56	0,6	1
762945600	103,45	20	80	1,3	1
762955800	124,45	25	112	2,9	1
762945900	201,95	32	103	2,9	1

No.	P.V.P.	 nominal size	Radio curvado mm	kg	
O.D. inches " (Cu-Al, SS Inox)					
762955100	73,45	1/2"	45	0,6	1
762955300	87,95	5/8"	56	0,6	1
762955600	87,95	3/4"	80	1,3	1
762955700	130,95	7/8"	88	1,4	1
762955800	130,95	1"	112	2,9	1
762955900	229,95	1.1/8"	112	2,9	1
Nominal D inches " (steel pipe, acero, acier)					
762965100	77,45	(2440-41) 1/4"	55	0,5	1
762965200	77,45	(2440-41) 3/8"	80	1,3	1
762965300	81,95	(2440-41) 1/2"	88	1,4	1
762965400	170,45	(2440-41) 3/4"	112	2,9	1
D. E. mm (MPS-H)					
762975200	126,45	20	88	1,4	1
762975400	220,95	30	112	2,9	1



Transmisión de gran reducción a través de siete ejes de engranajes que proporcionan una transmisión de potencia constante. La reducción desde 32.000 r.p.m. se consigue por medio de una cadena cinemática que asegura un funcionamiento uniforme del motor.

Transmissão de grande redução através de sete eixos de engrenagens que proporcionam uma transmissão de potência constante. A redução desde 32.000 r.p.m. é obtida através de uma corrente cinemática que garante um funcionamento uniforme do motor.

# Abocinadores. Abuzinadores.

1  
56

## 490 Set de abocinado y expandido

- Para tubos de cobre recocido, aluminio y latón.
- Se suministran dos reglas para abocinar 9 tamaños. 1/8", 3/16", 1/4", 5/16", 3/8", 7/16", 1/2", 5/8" y 3/4".
- Alimentación por tornillo, ideal para trabajos en espacios reducidos.
- 5 adaptadores para expandir tubos 3/16", 1/4", 5/16", 3/8", 1/2", 5/8" y 3/4".
- Horquilla libre de centrado automático, de acero forjado.



## 490 Set de abuzinadores e expansão

- Para tubos de cobre recozido, aluminio e latão.
- São fornecidas duas régua para afunilar 9 tamanhos. 1/8", 3/16", 1/4", 5/16", 3/8", 7/16", 1/2", 5/8" e 3/4".
- Alimentação por parafuso, ideal para trabalhos em espaços reduzidos.
- 5 adaptadores para expandir tubos de 3/16", 1/4", 5/16", 3/8", 1/2", 5/8" e 3/4".
- Grampo livre de centralização automática, de aço forjado.



No.	P.V.P.	Cortatubos Corta-tubos			kg	
490030000	121,45	722100000	1/8" - 3/4"	3/16" - 3/4"	2,3	1

## 491/492 Abocinadores

- Para abocardar tubos de latón, aluminio y cobre recocido.
- Horquilla de acero forjado y reglas galvanizadas.
- La horquilla de amarre estampada se centra automáticamente.
- La acción amortiguadora de la regla expansora de acero laminado en frío evita el deslizamiento del tubo.
- El cono templado proporciona abocardados S.A.E. a 45°.
- 4 conjuntos en estuche de plástico que incluye: cortatubos 725, expansidor 491 o 492. Con posibilidad bajo pedido de suministrarlo con inserciones para doble abocardado.



## 491/492 Abuzinadores

- Para abuzinar tubagens de latão, aluminio e cobre recozido.
- Forquilha de aço forjado e régua galvanizadas.
- A forquilha de agarramento estampada centra-se automaticamente.
- A ação amortecedora da régua expansora de aço laminado em frio evita o deslizamento do tubo.
- O cone temperado proporciona abuzinados S.A.E. a 45°.
- 4 conjuntos em estojo de plástico que inclui: corta-tubos 725, expansores 491 ou 492. Com possibilidade de fornecimento sob pedido, com inserções para duplo abuzinado.

No.	P.V.P.	in	mm	kg	
491000000	50,95	3/16"-5/8"	3/16" - 3/4"	0,9	1
492000000	50,95	722100000	3/16" - 3/4"	0,9	1
Conjuntos con abocinador 491 (3/16" - 5/8").					
491030000	62,45	72500000 + 491 (doble abocinador)		1,30	1
491050000	64,95	72500000 + 491		1,26	1
Conjuntos con abocinador 492 (4-14 mm).					
492030000	62,45	72500000 + 492 (doble abocinado)		1,30	1
492050000	64,95	72500000 + 492		1,26	1

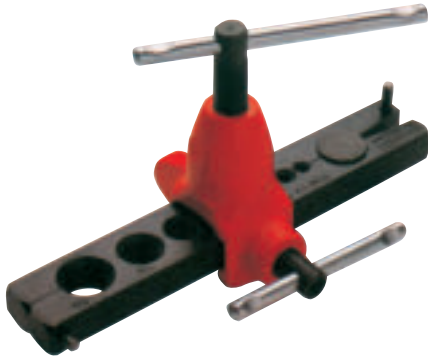

## 493/494 Abocinadores

- Para tubos de cobre recocido, aluminio y latón.
- Estas herramientas proporcionan abocardados lisos y uniformes con el mínimo esfuerzo, aún en tamaños grandes. La gran manilla de avance de rosca de cómodo agarre gira fácilmente.
- El cono de acero inoxidable produce un abocardado de espesor uniforme. Se afloja fácilmente al final de la expansión.
- El diámetro de los tubos está claramente marcado.
- La horquilla está provista de una patilla de agarre para el apriete con tornillo de banco.



## 493/494 Abuzinadores

- Para tubos de cobre recozido, aluminio e latão.
- Estas ferramentas proporcionam abuzinados lisos e uniformes com o mínimo esforço, mesmo em tamanhos grandes. O comprido manípulo de avanço de rosca tem um agarramento confortável e gira com simplicidade.
- O cone de aço inoxidável produz um abuzinado de espessura uniforme. Desaperta-se facilmente no fim da expansão.
- O diâmetro das tubagens está marcado com claridade.
- A forquilha está provida duma charneira de agarramento para o aperto com parafuso de bancada.

No.	P.V.P.	in 	mm	kg	
493000000	88,95	3/16"-3/4"		1,25	1
494000000	88,95		4-16 mm	1,25	1

## R222 Eccentric flaring tool

- Flaring tool designed specially for smooth flares
- Performs uniform flares with minimum effort
- Flare cone made of hardened steel eccentrically mounted on needle bearing to produce uniform flare walls
- The flaring tool has an auto-lock ball system for easy centring the flare bars.
- Available in mm or inches.



## R222 Abuzinador excêntrico

- Abuzinador especialmente diseñado para afunilamientos lisos.
- Realizar abuzinamentos uniformes com o mínimo esforço.
- Cone Abuzinador de aço temperado, montado excêntricamente em cossinete de agulhas gerando paredes afuniladas uniformes.
- Sistema de autobloqueio de bola, fixa fácilmente as barras de afunilar.
- Possibilidade de ser fornecido em mm ou polegadas.



No.	P.V.P.	in 	mm	kg	
R22240200	121,45	1/8"-3/4"		0,70	1

## 480 Abocinador para plomo

- El cono dentado evita el deslizamiento del tubo.
- Indispensable para las instalaciones de tubo de plomo.

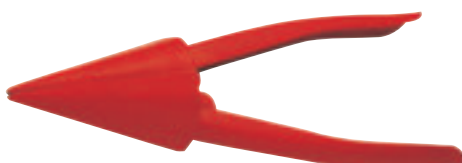

## 480 Abuzinador para chumbo

- O cone dentado evita o deslizamento do tubo.
- Indispensável para as instalações de tubo de chumbo.



No.	P.V.P.		kg	
480010000	24,45	50 mm		1



# Bombas de comprobación manuales.

## Bombas de comprovaçãõ manuais.

### TP25

#### Bomba de comprobación

- El sistema TWIN-VALVE junto con el vástago anti-corrosión aseguran niveles de presión constantes.
- Pequeña, ligera y portátil.
- Tanque galvanizado resistente a todo tipo de inclemencias meteorológicas.

#### Características técnicas:

- Flujo de agua: 16 ml por bombeo.
- Dimensiones: 380 x 215 x 156 mm.
- Conexión: R 1/2"



### TP25

#### Bomba de comprovaçãõ

- O sistema TWIN-VALVE junto com a alavanca anti-corrosãõ garantem níveis de pressão constantes.
- Pequena, leve e portátil.
- Reservatório de aço galvanizado resistente à intempérie e baixas temperaturas.

#### Características técnicas:

- Fluxo de água: 16 ml por bombeamento.
- Dimensões: 380 x 215 x 156 mm.
- Conexão: R 1/2"



Made in Spain

No.	P.V.P.		kg	
V15000000	182,95	0-25 bar	4,6	1

#### Bomba de comprobación eléctrica RP-PRO III

- Bomba de comprobación eléctrica para la realización de pruebas rápidas de precisión sobre la presión o la estanqueidad de sistemas de tuberías y depósitos utilizados en instalaciones de fontanería y de calefacción. Adecuada para instalaciones de aire comprimido, instalaciones de vapor, de refrigeración, de aceite y de rociado.

#### Características técnicas:

- Autoaspirante y autocebado desde 1 metro.
- Incorpora el sistema de seguridad para evitar el sobrecalentamiento del motor, autorrearmable.
- Resistencia y estanqueidad de todos sus componentes.
- Trabajo cómodo. Sin esfuerzo.
- Manómetro de glicerina certificado de fácil lectura y 3 escalas (bar, psi y Mpa), integrado en la carcasa. Precisión: class 1.6 (0,96 bar). Ajuste fino de presión.
- Incluye manguera de aspiración agua 1,2 m y alta presión 1,2 m.

#### Datos técnicos:

- Rango de Presión: 0-40 bar; 0-570 psi; 0-4 Mpa.
- Caudal de agua: 6 l/m. Altura máxima de aspiración: 1 m.
- Dimensiones: 380 x 286 x 298 mm.
- Potencia y Voltage: 1300 W ; 230V 50/60 Hz.
- Conexión: R 1/2".
- Peso: 17,5 Kgs.
- Corriente clasificada: 5 A.



#### Bomba de Comprovaçãõ eléctrica RP-PRO III

- Bomba de comprovaçãõ eléctrica para realizar provas rápidas de precisãõ sobre a pressão ou a hermeticidade de circuitos de tubagens e contentores utilizados em instalações de canalizaçãõ e de aquecimento. Adecuada também para instalações de ar comprimido, instalações de vapor, de refrigeraçãõ, de óleo e de rociado.

#### Características:

- Aspiraçãõ e cevado automático desde 1 metro.
- Incorpora um sistema de segurança que evita o sobre-aquecimento do motor, rearme automática.
- Resistência e hermeticidade de todos os seus componentes.
- Trabalho confortável.
- Manómetro de glicerina certificado, de fácil leitura e, 3 escalas (bar, psi e Mpa), integrado na carcaça. Precisão: Class 1.6 (0.96 bar). Ajustamento preciso da pressão.
- Inclui mangueras de aspiraçãõ água (2 m.) e, de alta pressão (1,2 m.)

#### Dados técnicos:

- Rango de pressão: 0-40 bar; 0-570 psi; 0-4 Mpa.
- Caudal de água: 6 l/m. Altura máxima de aspiraçãõ: 1 m.
- Dimensões: 380 x 286 x 298 mm.
- Potência e Voltagem: 1300 W; 230 V. 50/60 Hz.
- Conexão: R 1/2"
- Peso: 17,5 Kgs.
- Corrente classificada: 5 A.



Con un accesorio de conexión rápida a manguera de agua.  
Com acessório de conexão rápida e manguera de água.



Manguera de alta presión. R1/2".  
Manguera de alta pressão. R 1/2".

No.	P.V.P.		kg	
V121000000	509,45	RP-PRO III		1

# Bomba de comprobación eléctrica. Bomba de Comprovação eléctrica.

## TP 40-S

### Bomba de comprobación manual

- El sistema TWIN-VALVE y el vástago con cierre de nylon resistente a la corrosión aseguran una estanqueidad perfecta.
- Depósito de plástico ABS de gran resistencia y de fácil manipulación para vaciado/llenado.
- Manómetro de fácil lectura y escala precisa, integrado en el portamandos.
- Área de trabajo. En aluminio integrada en el depósito.
- Mango. De fundición con rebaje para transporte.
- Depósito. Fabricado en ABS.

#### Características técnicas:

- Caudal de agua: 45 ml por embolada aprox.
- Dimensiones: 700 x 190 x 250 mm.
- Conexión: R 1/2".



## TP 40 S

### Bomba de comprovação manual

- O sistema TWIN-VALVE e a alavanca com fecho de nylon resistente à corrosão garantem uma estanqueidade perfeita.
- Reservatório de plástico ABS de grande resistência e de fácil manipulação para esvazia/encher.
- Manómetro de fácil leitura e escala precisa, integrado no porta-comando.
- Área de trabalho. Em alumínio integrada no depósito.
- Punho. De fundição com rebaxe para transporte.
- Reservatório. Fabricado em ABS.

#### Características técnicas:

- Caudal de água: 45 ml aprox. por cada acção do êmbolo.
- Dimensões: 700 x 190 x 250 mm.
- Conexões: R 1/2".



Made in Spain

No.	P.V.P.		kg	
R6022000	276,45	0-60 bar	8	1

## RP50-S

### Bomba de comprobación

- El sistema TWIN-VALVE junto con el vástago anti-corrosión aseguran niveles de presión constantes.
- Pistón de poliamida rígido y resistente.
- Manómetro fácil de leer y preciso.
- Depósito galvanizado resistente a las inclemencias meteorológicas.
- Cuerpo de válvula monoblock.

#### Características técnicas:

- Flujo de agua: 45 ml por bombeo.
- Dimensiones: 720 x 170 x 260 mm.
- Conexión: R 1/2".



## RP50-S

### Bomba de comprovação

- O sistema TWIN-VALVE junto com a alavanca anti-corrosão garantem níveis de pressão constantes.
- Pistão de poliamida rígido e resistente.
- Manómetro fácil de ler e preciso.
- Depósito galvanizado resistente às adversidades meteorológicas.
- Corpo de válvula monobloque.

#### Características técnicas:

- Fluxo de água: 45 ml por bombeamento.
- Dimensões: 720 x 170 x 260 mm.
- Conexão: R 1/2".

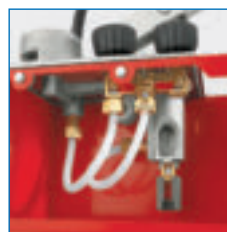

- Sistema "TWIN-VALVE".
- Sistema "TWIN-VALVE".

Made in Spain

No.	P.V.P.		kg	
R6020000	289,45	0-60 bar	8	1

**SUPER-EGO**

**... Total performance !**

# Desatascadores manuales. Desentupidores manuais.

1  
60

## Muelle desatascador

- Muy útil para desatascar obstrucciones en lavabos, baños, fregaderos, etc...
- Diámetro del muelle 7 mm Ø.



## Mola Desentupidora

- Muito útil para desentupir obstruções em lavabos, casa de banho, pias, etc...
- Diâmetro da mola 7 mm Ø.

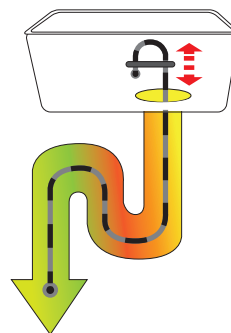

Made in Spain

No.	P.V.P.		
670020000	18,45	2 m 7 mm Ø	10
670050000	39,95	5 m 7 mm Ø	10

## Desatascador

- Accionamiento manual.
- Tambor de cable resistente a impactos.
- Bloqueo tipo serpiente, con cable flexible y barrena integrada.
- Cable de 6 m. de longitud y 6 mm. de diámetro.
- Indicado para su uso en tuberías entre 20 y 75 mm. Ø.



## Desentupidor

- Accionamento manual.
- Tambor de cabo resistente a impactos.
- Bloqueio tipo serpente, com cabo flexível e broca integrada.
- Cabo de 6 m. de comprimento e 6 mm. de diâmetro.
- Indicado para o uso em tubagens entre 20 e 75 mm. Ø.

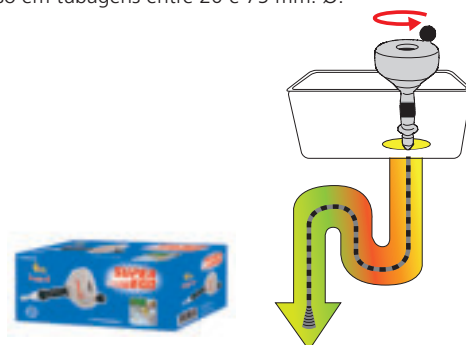

No.	P.V.P.		
SEH004800	24,45		6

## Varillas destascadoras

- La forma más sencilla para desatascar manualmente tuberías con un diámetro superior a 50 mm.

### El conjunto incluye:

- 10 varillas flexibles de polipropileno de 1 metro con racores macho-hembra de aleación de zinc con rosca en los extremos
- 1 Gancho espiral metálico de 2"
- 1 Disco de goma de 4"
- Se presenta todo el conjunto en una práctica bolsa de malla con asas para el transporte

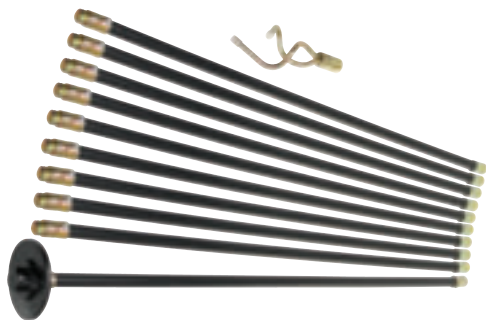

## Varetas desentupidoras

- A forma mais simples para desentupir manualmente tubagens com um diâmetro superior a 50 mm.

### O conjunto inclui:

- 10 varetas flexíveis de polipropileno de 1 metro com luva macho-fêmea de liga de zinco com rosca nas extremidades.
- 1 Gancho espiral metálico de 2"
- 1 Disco de borracha de 4"
- O conjunto é fornecido numa prática sacola de malha com alças para o transporte.

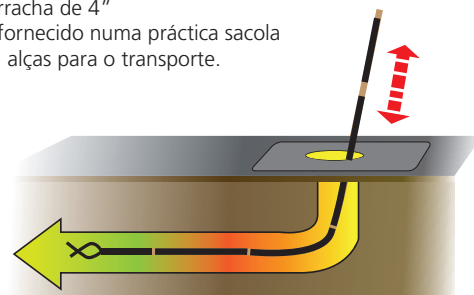

No.	P.V.P.		
SEH005000	16,95		6

**SUPER-EGO**

**... Total performance !**

# Desatascadores manuales. Desentupidores manuais.

## Desatascador de ventosa

- La solución más económica y conocida para el desatasco en fregaderos, baños, etc.
- Gran poder de succión.
- Se vende en expositor de 11 unidades.



## Desentupidor de ventosa

- É a solução mais económica e apreciada para o desentupimento de pias, casas de banho, etc.
- Com grande poder de sucção.
- Vende-se em expositor de 11 unidades.

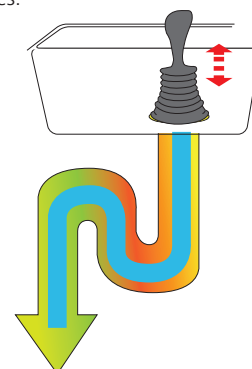

No.	P.V.P.	
SEH022400	2,45	11

## Desatascadora doméstica

- Indicada para eliminar pequeños atascos domésticos en lavabos, fregaderos, bidés, etc.
- Fácil manejo. Con asa adicional que se puede mover para facilitar el destasco.
- Capacidad de bombeo 1.3 litros.
- Incluye adaptadores específicos para desatascar inodoros, lavabos y duchas.



## Desentupidor doméstico

- Indicado para eliminar pequenos entupimentos domésticos em lavabos, pias, bidês, etc.
- Fácil manejo. Com alça adicional com possibilidade de mover para facilitar o desentupimento.
- Capacidade de bombeamento 1.3 litros.
- Inclui adaptadores específicos para desentupir vasos sanitários, lavabos e duchas.

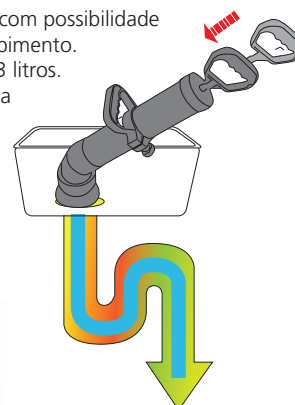

No.	P.V.P.	
SEH000200	34,95	6

## Desatascadora ECO-PUMP

- Bomba de aire comprimido con manómetro para eliminar atascos en lavabos, fregaderos, bidés, bañeras, etc.
- Presión ajustable hasta 6 bar.
- Manómetro protegido.
- Capacidad de bombeo: desde 1,3 l. a 1 bar. hasta 6,5 l. a 6 bar.
- Asidero regulable para facilitar el manejo.



## Desentupidor ECO-PUMP

- Bomba de ar comprimido com manómetro para eliminar entupimentos em lavatórios, pias, bidês, banheiras, etc.
- Pressão regulável até 6 bar.
- Manómetro protegido.
- Capacidade de bombeamento: desde 1,3 litros a 1 bar até 6,5 a 6 bar.
- Asa regulável para simplificar o uso.

No.	P.V.P.	
R10710000	319,95	ECO-PUMP + 2 adaptadores 1
R10711600	15,45	Tapón de ajuste. Tampa de ajuste 1
R10710200	19,45	Manómetro 1

# Desatascadores químicos.

## Desentupidores químicos.

### Desatascador POWER-CLEANER

- Desatascador instantáneo, que desatasca todo tipo de tuberías sin necesidad de utilizar ácidos o álcalis (sosa cáustica), hasta 20 m. de longitud.
- No daña las instalaciones.
- Seguro y fácil de usar.
- Adaptador opcional para inodoros y bañeras.



### Desentupidor POWER-CLEANER

- Desentupidor instantáneo, que desentope todo tipo de tubagens sem necessidade de utilizar ácidos ou álcali (soda cáustica), até 20 m. de comprimento.
- Não danifica as instalações.
- Seguro e fácil de usar.
- Adaptador opcional para vasos sanitários e banheiras.



No.	P.V.P.		
851500100	18,45	POWER-CLEANER	•
851509116	9,45	Adaptador. Adaptador.	



**NUEVO**

### BIOCLEANER

- Producto destinado para uso domestico.
- Inicia su acción de "digestión" limpiando los desagües, tuberías, fosas, etc... y eliminando completamente la causa de los malos olores.
- La limpieza regular de desagües y tuberías, reduce drásticamente el riesgo de atasco.
- Producto con gran contenido enzimático, a base de enzimas NO patógenas.
- Tapón de seguridad.
- Fácil aplicación (con indicador de nivel graduado).
- Acción de biodegradación en 8 horas.

### BIOCLEANER

- Produto para uso doméstico.
- Começa a acção de "digestão" a limpar os desaguadouros, canos, fossas, etc... eliminando a causa dos maus cheiros.
- A limpeza regular de desaguadouros e canos, reduz drasticamente o risco de entupimento.
- Produto com grande conteúdo enzimático, a base de enzimas NÃO patogénicas.
- Tampa de segurança.
- Simples aplicação (com indicador de nível graduado)
- Acção de bio-degradação em 8 horas.

No.	P.V.P.	
SEH022800	8,45	12



**NUEVO**

### DOMESTICLEANER

- Producto destinado para uso domestico.
- Desatascador - higienizante en Gel SIN ácido sulfúrico.
- Resuelve eficazmente y rápidamente los problemas de atasco, actúa en profundidad y con presencia de agua en el desagüe.

### DOMESTICLEANER

- Produto para uso doméstico.
- Desentupidor - higienizante em Gel SEM ácido sulfúrico.
- Resolve com eficácia e rapidez os problemas de entupimento. Actua em profundidade mesmo com água no desaguadouro.

No.	P.V.P.	
SEH022700	7,95	12



**NUEVO**

### PROFESSIONALCLEANER

- Producto destinado para exclusivo uso profesional.
- Destascador al ácido rápido.
- Resuelve eficazmente y rápidamente los problemas de atasco, actúa en profundidad y con presencia de agua en el desagüe.

### PROFESSIONALCLEANER

- Produto para uso profissional.
- Desentupidor ao ácido rápido.
- Resolve com eficácia e rapidez os problemas de entupimento, actua em profundidade e mesmo com água na tubagem.

No.	P.V.P.	
SEH022600	10,45	12

# Desatasco por agua a presión. Inspección. Desentupimento por água a pressão. Inspeção.

## Bomba de desatasco por agua

- Especialmente diseñada para eliminar atascos en lavabos, duchas, bañeras, inodoros sumideros.
- La bomba de desatasco por agua une las ventajas de una pistola de agua a presión y de un destascador de aire.



## Bomba desentupidora por água.

- Especialmente desenhada para eliminar entupimentos em lavatórios, duchas, banheiras, sanitas e sumidouros.
- A bomba desentupidora por água junta as vantagens duma pistola de jacto a pressão e um desentupidor de ar.



No.	P.V.P.	
SEH007900	14,95	1

## Desatascadora por agua a presión

- Aparato de desatasco de tubos de alta presión.
- Para limpiar tubos, desagües, sumideros, acometidas, bajantes de agua de lluvia, canalizaciones.
- Con diámetro entre 40 y 150 mm.
- Motor de inducción de 4,90 CV / 3,6 KW.
- Regulación de presión sin escalonamiento.
- Manguera de 20 m. de longitud y 12 mm. de diámetro.
- Presión máxima = 100 Bar.
- Caudal máximo = 13 l/min.

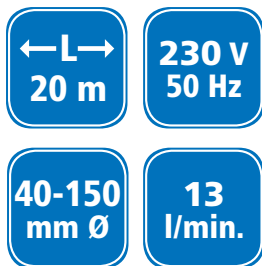

## Desentupidora por água a pressão

- Aparelho para desentupimento de canos de alta pressão.
- Para limpar tubagens, desaguadouros, esgotos, caixas de água, colunas de água de chuva, e toda classe de canalizações.
- Com diâmetro entre 40 e 150 mm.
- Motor de indução de 4,90 CV / 3,6 KW.
- Regulação de pressão sem escada graduada.
- Mangueira de 20 m. de comprimento e 12 mm. de diâmetro.
- Pressão máxima = 100 bar.
- Caudal máximo = 13 L/min.

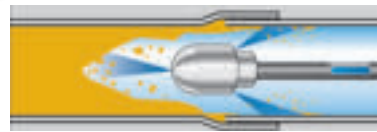

No.	P.V.P.	
SEH019000	1.049,95	1
Toberas de acero inox R 1/4"		
76055	152,95	4 chorros atrás. 25 x 22 mm. Ø (montado en el equipo)
76065	152,95	4 chorros atrás, 1 delante. 25 x 22 mm. Ø
77506	225,95	4 chorros atrás + 1 giratorio 45°. 16 x 30 mm. Ø

## Cámara endoscópica

- Ideal para la inspección de lugares de difícil acceso. Conveniente para instaladores, mecánicos, fontaneros ...
- Capacidad: 10 mm Ø. Longitud: 90 cm.

### Composición:

- Presentado en maleta, incluye: cámara, 2 ganchos de recuperación, imán recuperación, espejo, cable vídeo NTSC y 4 pilas AA.



## Câmara de inspeção

- Ótima para inspeção em locais de difícil acesso. Muito útil para instaladores, mecânicos, canalizadores...
- Capacidade: 10 mm Ø. Cumprimento: 90 cm.

### Composição:

- Apresentado em mala, inclui: câmara, 2 ganchos para recuperação, íman, espelho, cabo vídeo NTSC e 4 pilhas AA.



No.	P.V.P.	
SEH019300	125,95	1

# Detectores de arquetas y tuberías. Localizadores de conduatas.

## LEAK PEN

- Equipo básico, diseñado para su utilización en tuberías domésticas por su sencillez y facilidad de manejo.
- Unidad de control (amplificador):
  - Carcasa: ligera y portátil. Dimensiones 25 x 35 x 135 mm.
  - Indicador de nivel: Barra Led de 10 niveles.
  - Baterías: 2 x 1,5 V LR03.
- Sensor: Insertado en la unidad de control. Tecnología piezoeléctrica. Barra con base magnética adicional.
- Auriculares: vía radio (sin cables). Facilidad de uso.
- Composición: unidad de control, auriculares vía radio, barra con base magnética, maleta de transporte, manual en español.



## LEAK PEN

- Equipamento básico, desenhado para sua utilização em tubagens domésticas por sua simplicidade e facilidade de manejo.
- Unidade de controlo (amplificador):
  - Carcaça: Leve e portátil. Dimensões 25 x 35 x 135 mm
  - Indicador de nível: Barra Led de 10 níveis.
  - Baterias: 2 x 1,5 V LR03.
- Sensor: Inserido na unidade de controlo. Tecnologia piezoeléctrica.
- Barra com base magnética adicional.
- Auscultadores: via rádio (sem fios). Facilidade de uso.
- Composição: Unidade de controlo, auriculares via rádio, barra com base magnética, mala de transporte e manual



No.	P.V.P.	
WA310000	1.049,95	1

## LOG 1

- Equipo portátil de altas prestaciones, compacto y fácil de usar, que utiliza las más avanzadas tecnologías para realizar el trabajo de una manera cómoda y eficaz. Su sistema de filtrado del sonido garantiza una escucha óptima sin necesidad de manejos complicados.
- Unidad de control (amplificador):
  - Carcasa: Ligera y portátil. Dimensiones 230 x 95 x 55 mm.
  - Pantalla: LCD de grandes dimensiones. Fácil lectura.
  - Teclado: De membrana. Para trabajo en intemperie.
  - Filtros: Pasos de 100, 200, 400, 600, 800, y 1200 Hz.
  - Baterías: 4 x 1,5 V LR6
- Sensor: tecnología piezoeléctrica. Gran sensibilidad y fiabilidad. Tamaño reducido. Facilita la colocación. Base magnética. Trípode adicional para colocación sobre el suelo. Varillas para terreno blando con acoplamiento.
- Auriculares: vía radio (sin cables). Facilidad de uso.
- Composición: unidad de control, auriculares vía radio y normales, sensor con cable de conexión, base magnética, trípode, varillas y adaptador, maleta de transporte, manual en español.



## LOG 1

- Equipamento portátil de altos serviços, compacto e fácil de usar, que utiliza as mais avançadas tecnologias para realizar o trabalho de uma maneira cómoda e eficaz. O sistema de filtragem do som garante uma escuta óptima sem necessidade de manejos complicados.
- Unidade de controlo (amplificador):
  - Carcaça: Leve e portátil. Dimensões 230 x 95 x 55 mm.
  - Écran: LCD de grandes dimensões. Fácil leitura.
  - Teclado: De membrana. Para trabalho em intempérie.
  - Filtros: Passos de 100, 200, 400, 600, 800, e 1200 Hz.
  - Baterias: 4 x 1,5 V LR6
- Sensor: Tecnologia piezoeléctrica. Grande sensibilidade e fiabilidade. Tamanho reduzido. Facilita a colocação. Base magnética. Tripé adicional para colocação sobre o chão. Varetas para terreno mole com acoplamento.
- Auscultadores: via rádio (sem fios). Facilidade de uso.
- Composição: Unidade de controlo, auscultadores via rádio e normais, sensor com fio de conexão, base magnética, tripé, varetas e adaptador, mala de transporte e manual.



No.	P.V.P.	
WA3014000	a consultar	1
WA3221000	a consultar	

# Localizador de metales. Caixas de inspeção.

## Sistema de localización de arquetas y tuberías

- Sistema emisor y receptor de radio (33 Khz.).
- La sonda se introduce por la tubería en una tobera especial y se localiza por encima del suelo mediante un barrido con el receptor.
- Se obtiene la posición y la profundidad del emisor.

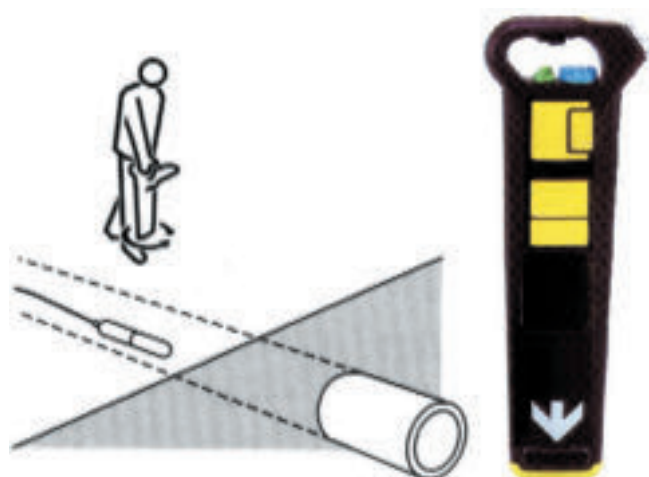

## Sistema localizador de caixas de inspeção e condutas

- Família de equipamentos compactos que contem os elementos principais para os trabalhos de inspeção TV em condutas domésticas.
- A sua simples configuração, portátil e compacta proporciona-lhe uma grande facilidade e confortabilidade de uso.

No.	P.V.P.		
Q10023000	2.109,45	Receptor (sin sonda ni tobera). Receptor +(não sonda nem tobera)	1
Q10023500	1.287,45	Sonda S18A de 33 Khz	1
Q10023600	243,45	Tobera especial para sonda	1

## Localizador de metales DM 2000

- Localizador de hierro y objetos metálicos, con una profundidad de alcance de 1,2 m.
- Con alarma acústica y visual de la localización.
- Alarma y control de la carga de la batería.



## Localizador de metais DM 2000

- Detector de ferro e objectos metálicos, com uma profundidade de alcance de 1,2 m.
- Com alarme acústico e óptico da localização.
- Alarme e controlo da carga da bateria.

No.	P.V.P.		
WA2000000	a consultar		1



# Obturadores neumáticos para tuberías y pozos.

## Obturadores neumáticos para tubagens e poços.

El uso de obturadores neumáticos es el método más sencillo y práctico para taponar tuberías de forma fácil y eficaz. Consiste básicamente en un cilindro de goma hinchable que se introduce en la tubería. Al inflar el obturador, tapona la tubería presionando sus paredes y permitiendo un alto grado de adaptabilidad.

### Aplicaciones

- Obturación/taponamiento de tuberías durante su construcción, reparación, etc.
- Realización de desvíos provisionales (by-pass) del caudal de un determinado tramo, durante la realización de los trabajos de limpieza, inspección, rehabilitación, etc.
- Pruebas de estanqueidad de tuberías y pozos, tanto con agua como con aire a presión o vacío.
- Medición y control de caudales.
- Retenciones provisionales para dosificar caudales mediante obturadores con by-pass y grifos de control.
- Medio ambiente. Desvío provisional de aguas residuales en tuberías rotas, mediante obturadores con by-pass para evitar la contaminación al subsuelo por filtraciones.
- Prevención en catástrofes. En accidentes con líquidos contaminantes (cisternas de transporte, depósitos, incendios, etc.) mediante obturadores se taponan los pozos y arquetas de saneamiento para evitar que dichos líquidos puedan entrar en la red, donde se podrían producir gases tóxicos que se transmitirían a los edificios cercanos, depuradoras, etc.

### Características generales

- Utilización rápida, económica y fiable.
- Corto tiempo de inflado. Amplia gama de tamaño de utilización. Cada tipo de obturador cubre una amplia gama de diámetros.
- Todos los obturadores están comprobados con un margen de seguridad de 1,3 veces sobre la presión nominal de trabajo.
- Baja presión de inflado de 1,5 – 2,5 bar, aplicable incluso en tuberías que hayan perdido parte de su resistencia mecánica con el paso del tiempo.
- Alta resistencia química.
- Utilizable en gran rango de temperaturas, desde -5°C a +70°C.

### Obturadores MINI para tuberías domésticas con Ø 50 - 200 mm

- Los obturadores MINI están específicamente concebidos para aplicaciones en tuberías domésticas de pequeño diámetro.
- Su pequeño tamaño y su gran facilidad de uso lo convierten en un accesorio imprescindible en las tareas de mantenimiento, limpieza, desatasco, inspección, reparaciones, etc., en el interior de edificios.



**SUPER-EGO**

O método mais simples e prático para tamar tubagens de forma fácil e eficaz. Consiste basicamente num cilindro de borracha inchável que se introduz na tubagem. Ao encher o obturador, tapa a tubagem pressionando as suas paredes permitindo um elevado grau de adaptabilidade. Permite realizar trabalhos em seco e de forma limpa.

### Aplicações

- Obturação/tampamento de tubos durante a construção, reparação, etc.
- Realização de desvios provisórios (by-pass) do caudal de um determinado trecho.
- Provas de estanqueidade de tubos e poços, tanto com água como com ar a pressão ou vácuo.
- Medição e controlo de caudal.
- Retenções provisórias para dosificar caudais mediante obturadores com by-pass e torneiras de controlo.
- Médio ambiente. Desvio provisório de águas residuais em condutas rotas, mediante obturadores com by-pass para evitar a poluição do subsolo por filtrações.
- Prevenção em catástrofes. Em acidentes com líquidos poluentes (cisternas de transporte, depósitos, incêndios, etc.) por meio dos obturadores tampam-se os poços e arquetas de saneamento para evitar que os tais líquidos possam entrar na rede, onde se poderiam produzir gases tóxicos que se transmitiriam aos prédios próximos, estações de tratamento de águas, etc.

### Características gerais

- Utilização rápida, económica e de confiança.
- Demora pouco a inflar. Ampla gama de tamanhos. Cada tipo de obturador cobre um amplo leque de diâmetros.
- Todos os obturadores estão provados com uma margem de segurança de 1.3 vezes sobre a pressão nominal de trabalho.
- Baixa pressão de inflado de 1,5 – 2,5 bar, aplicável até em condutas que hajam perdido parte da sua resistência mecânica com o passo do tempo.
- Alta resistência química.
- Utiliza-se num grande rácio de temperaturas, desde -5°C a +70°C.

### Obturadores para Tubagens domésticas de 50 - 200 mm

- O seu pequeno tamanho e grande facilidade de uso o convertem num acessório imprescindível nos trabalhos de manutenção, limpeza, desentupimento, inspeção, consertos, etc., no interior de edifícios.

No.	P.V.P.	Presión inflado Pressão	Tipo	mm Ø	
Sólo para taponamiento. Somente para tapamentos.					
Q87860300	84,95	2,5 bar	Z2/3	44-78	1
Q87860400	89,95	2,5 bar	Z3/4	69-103	1
Q87860500	191,95	2,5 bar	Z4/6	84-154	1
Q87860600	308,95	2,5 bar	Z6/8	141-205	1
Q86002200	51,45	2,5 bar	Z1/Z2	40	1
Q87858200	53,45	2,5 bar	Z2	50	1
Añaden las aplicaciones de by-pass y comprobación de estanqueidad. Incluem as aplicações de by-pass e comprovação de estanqueidade.					
Q87860700	240,45	2,5 bar	S2	44-52	1
Q87676800	233,95	2,5 bar	S3	69-78	1
Q87677000	240,45	2,5 bar	S4	84-103	1
Q87677200	282,45	2,5 bar	S6	141-154	1
Q87861400	455,45	2,5 bar	S3/4	69-103	1
Q87860900	352,95	2,5 bar	S4/6	84-154	1
Q87861000	411,95	2,5 bar	S6/8	141-205	1
Accesorios. Acessórios.					
Q87890400	70,95	Manguera de inflado. Mangueira de inflado. 2 m			
Q87890500	70,95	Manguera de inflado. Mangueira de inflado. 5 m			
Q86001000	160,95	Bomba manual de inflado.			

**... Total performance !**

# Obturadores neumáticos para tuberías y pozos.

## Obturadores neumáticos para tubagens e poços.

### Obturadores para tuberías generales con diámetros 100-1500 mm

- En esta sección figuran los obturadores para las tuberías habituales en el saneamiento municipal, a partir de Ø 100 mm.

#### Obturadores cilíndricos normales

- Sólo para taponamiento.



### Obturadores para tubagens gerais com diámetros 100-1500 mm.

- Nesta secção aparecem os obturadores para as tubagens mais comuns nas redes de água e saneamento das Câmaras Municipais, a partir de Ø 100 mm.

#### Obturadores ovóides normais

- Somente para tapamento.

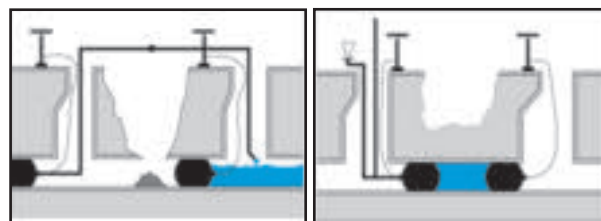

No.	P.V.P.	Presión inflado Pressão	Tipo	mm Ø	Ø x mm.	Contrapres. bar	Kg.	
Q86041700	340,95	2,5 bar	N 100-200	100-200	92 x 535	2,3-1,3	1,1	1
Q86041800	535,95	2,5 bar	N 150-300	150-300	142 x 575	2,2-1,2	1,9	1
Q86041900	584,45	2,5 bar	N 200-400	200-400	192 x 635	2,2-1,2	3	1
Q86042200	817,95	2,5 bar	N 350-600	350-600	322 x 865	2,1-1,3	8,4	1
Q86045300	1.840,95	2,5 bar	N 500-800	500-800	472 x 1185	1,8-1,1	17,3	1
Q86042500	1.948,45	1,5 bar	N 500-1000	500-1000	472 x 1185	1,0-0,5	17,3	1
Q87895700	3.248,95	1 bar	N 500-1200	500-1200	560 x 1800	1,0-0,5	55	1
Q87895900	5.186,45	1 bar	N 750-1500	750-1500	600 x 2300	1,0-0,4	67	1

### Obturadores cilíndricos con by-pass

- Para taponamiento y/o by-pass.



### Obturadores ovóides com by-pass

- Para tapamento e/ou by-pass.

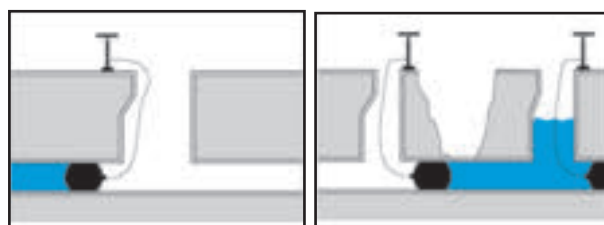

No.	P.V.P.	Presión inflado Pressão	Tipo	mm Ø	Ø x mm.	Contrapres. bar	Kg.	
Q86042900	745,95	2,5 bar	BP 100-200	100-200	92 x 550	2,3-1,3	2,6	1
Q86043200	934,45	2,5 bar	BP 150-300	150-300	142 x 590	2,2-1,2	4,4	1
Q86043400	1.144,95	2,5 bar	BP 200-400	200-400	192 x 635	2,2-1,2	6,3	1
Q86044000	1.825,45	2,5 bar	BP 350-600	350-600	322 x 865	2,1-1,3	16,6	1
Q86045400	3.153,95	2,5 bar	BP 500-800	500-800	472 x 1185	1,8-1,1	31,3	1
Q86044200	3.102,95	1,5 bar	BP 500-1000	500-1000	472 x 1185	1,0-0,5	31,3	1
Q87895800	4.758,95	1 bar	BP 500-1200	500-1200	560 x 1800	1,0-0,5	60	1
Q87896000	6.917,45	1 bar	BP 750-1500	750-1500	600 x 2300	1,0-0,4	75	1

### Accesorios

- Para todos los obturadores cilíndricos y ovóides con o sin by-pass.



### Acessórios

- Para obturadores estándar, cilíndricos e ovóides.

No.	P.V.P.		
Q87426800	97,95	Manguera de inflado. Mangueira de inflado. 10 m	1
Q86031000	240,95	Controlador de inflado 2,5 bar.	1
Q87460900	217,45	Controlador de inflado 1,5 bar.	1
Q87465300	207,45	Controlador de inflado 1 bar.	1

# 2

## Servicios generales Serviços gerais

• Destornilladores	• Chave de fenda	<b>70</b>
• Set de puntas	• Set de pontas	<b>74</b>
• Brocas	• Brocas.	<b>76</b>
• Herramientas electroportátiles	• Ferramentas electroportáteis	<b>79</b>
• Discos abrasivos.	• Discos abrasivos.	<b>80</b>
• Herramientas de construcción.	• Ferramentas de construção.	<b>81</b>
• Niveles	• Níveis	<b>85</b>
• Flexómetros	• Flexômetros	<b>86</b>
• Linternas	• Lanternas	<b>87</b>
• Varios	• Vários	<b>88</b>
• Alicates	• Alicates	<b>90</b>
• Tijeras	• Tesouras	<b>93</b>
• Sierras	• Serras	<b>95</b>
• Llaves Allen	• Chaves Allen	<b>97</b>
• Llaves	• Chaves	<b>98</b>
• Juego de llaves de vaso de carraca	• Jogo de chaves de vaso de matraca	<b>100</b>



# SUPER EGO

Cuando en 1981 **SUPER-EGO** compró la empresa francesa fabricante de destornilladores FOP, no sólo adquirió su maquinaria, sus procesos productivos y su gama de producto. Incorporó también todo su conocimiento, lo que le ha permitido seguir ofreciendo una gama de destornilladores de calidad y competitiva.

A día de hoy esta gama se ha ampliado y mejorado, enfocándose cada vez más a las necesidades de nuestros clientes

Quando em 1981 **SUPER-EGO** comprou a empresa francesa fabricante de chave de fenda FOP, não só adquiriu sua maquinaria, seus processos produtivos e sua gama de produto, também incorporou todo o seu conhecimento, o que lhe permitiu seguir oferecendo uma gama de chave de fenda de qualidade e competitiva.

Hoje em dia esta gama ampliou-se e melhorou muito, centralizando-se cada vez mais às necessidades de nossos clientes.

2

69

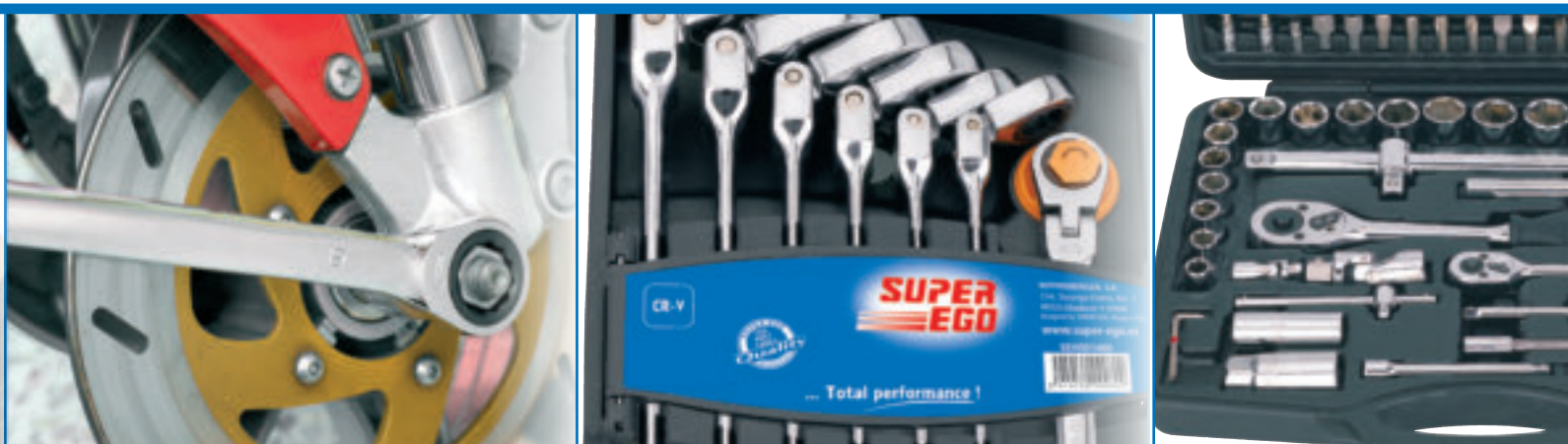

**... Total performance !**

# Destornilladores. Chaves de fenda.

## Destornilladores bimateriales SUPER-EGO

- Amplia gama de destornilladores bimateriales.
- Mango ergonómico.
- Varilla fabricada al cromo vanadio.
- Punta tratada que garantiza una excelente sujeción a la cabeza del tornillo. Magnética.
- Transmisión óptima del par de apriete a la punta del destornillador.

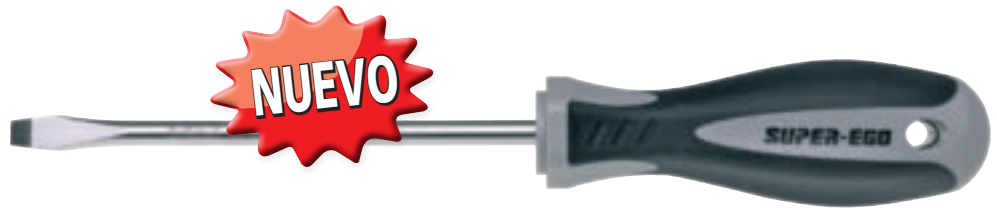

## Chaves de fendas bi-material SUPER-EGO

- Larga gama de chaves de fendas bi-material.
- Punho ergonómico.
- Vareta fabricada ao cromo-vanádio.
- Ponta tratada para garantir uma ótima sujeição da cabeça do parafuso. Magnética.
- Transmissão óptima do par de aperto à ponta da chave.

P.V.P.

SEH010000		3 x 75 mm	2,45		1	
SEH010700		5 x 100 mm	2,45		1	
SEH010900		5 x 150 mm	2,45		1	
SEH011700		PH0 x 75 mm	2,45		1	
SEH011900		PH1 x 100 mm	2,45		1	
SEH012200		PH2 x 125 mm	2,45		1	

## Conjunto 6 destornilladores



## Conjunto 6 chaves de fendas

P.V.P.

SEH009300		5 x 150 mm	8,45		1	
		5 x 100 mm				
		3 x 75 mm				
		PH0 x 75 mm				
		PH5 x 100 mm				
		PH2 x 125 mm				

## Conjunto 6 destornilladores bimateriales de precisión



## Conjunto 6 chaves de fendas bi-material de precisão.

P.V.P.

SEH009400		1,5 x 50 mm	7,95		1	
		2 x 50 mm				
		2,5 x 50 mm				
		PH00 x 50 mm				
		PH0 x 50 mm				
		PH1 x 50 mm				

## Set 44 piezas

- Incluye 7 destornilladores, 10 destornilladores de precisión, 9 llaves de vaso 1/4", 16 puntas (L: 25 mm.), 1 adaptador para vasos, 1 adaptador magnético con mango.



## Set 44 peças

- Inclui 7 chaves de fendas, 10 chaves de precisão, 9 chaves de soquete 1/4", 16 pontas (C: 25 mm.), 1 adaptador para soquete, 1 adaptador magnético com empunhadura.

P.V.P.

SEH003100			15,95		1	
		150 / 6 x 125 / 5 x 100 / 3 x 75	2,4 x 50 / 3 x 50		1	
		PH0 x 75 mm / 1 x 100 / 2 x 125				
		PH00 x 50 / 0 x 50	5-5,5-6-8-9-10-11-12-13 mm.		1	
		T1 x 50 / 5 x 50 / 6 x 50 /				
		7 x 50 / 8 x 50 / 9 x 50				
		3 - 4 - 5 -	3 - 4 mm		1	
		PH 0 - 1 - 2 - 3 mm				
		PZ 0 - 1 - 2 - 3 mm				
		T 10 - 15	3 - 4 mm		1	
		3 - 4 mm				

# Destornilladores. Chaves de fenda.

## Destornilladores SUPER-EGO

- Mango bimaterial.
- Hoja al cromo vanadio.
- Presentación en estuche colgante.



**6**  
pcs **CR-V**

- 4 x MF 3 x 7!  
MF 4 x 80 mm  
MF 5,5 x 125 mm  
MF 6,5 x 150 mm
- 2 x PH1 x 80  
PH2 x 100



No.	P.V.P.			
F09010600	12,45	Set 6	6	•

## Chave de fenda SUPER-EGO

- Punho bimaterial.
- Lâmina ao cromo vanádio.
- Apresentação em estojo de pendurar.

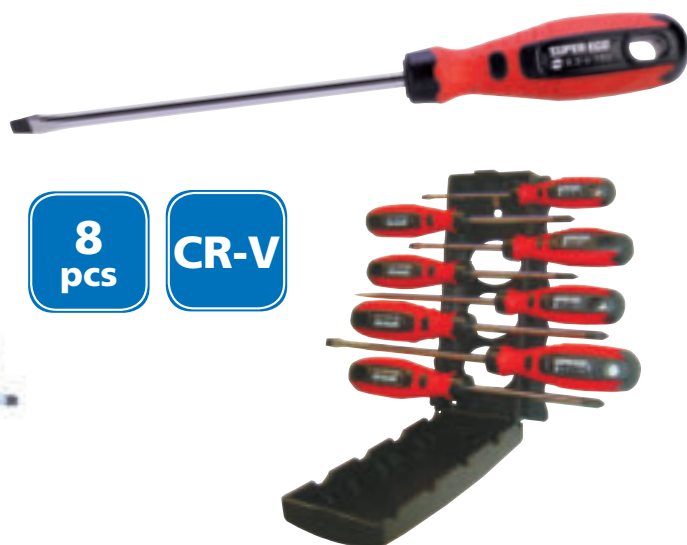

**8**  
pcs **CR-V**

- 4 x ME 3 x 75 / 4 x 80 / 5,5 x 125 / 6,5 x 150 mm
- 2 x PH1 / PH2
- 2 x PZ x 801 / PZ2 x 100

No.	P.V.P.			
F09010800	13,95	Set 8	1	•

## Destornilladores ERGO-MAX

- Mango ergonómico bimaterial de polímeros. Resistente a aceites y productos químicos.
- Varilla de acero especial 73 MoV 5-2 y tratada (58HRc).
- Punta tratada, excelente sujeción a la cabeza del tornillo.
- Transmisión óptima del par de apriete a la punta del destornillador.

**6**  
pcs **CR-V**



- Phillips Set (F20235000):
  - 2 x ME 3,5 x 75 - 4 x 100
  - 2 x MF 5,5 x 125 - 6,5 x 150
  - 2 x PH 1 - PH 2
- Pozidriv Set (F20236000):
  - 2 x ME 3,5 x 75 - 4 x 100
  - 2 x MF 5,5 x 125 - 6,5 x 150
  - 2 x PZ 1 - PZ 2



**ISO 8764-2, ISO 8764-1, DIN 5263, DIN 5264**

No.	P.V.P.			
F20235000	21,95	Phillips Set	1	•
F20236000	27,45	Pozidriv Set	1	•

**SUPER-EGO**

**... Total performance !**

# Destornilladores. Chaves de fenda.

## 7 Destornilladores electricista



- Destornilladores de electricista. 1000 V.
- Incluye destornillador testador.



**7 pcs** **1000 W**



## Jogo de 7 chaves de fendas 1000V

- Chaves de fendas para electricista 1000 V
- Inclui chave de fendas para teste

- 4 x  ME 2,5 x 80 / 4 x 100  
5,5 x 125 / 6,5 x 150
- 3 x  PH 0 x 75 / 1 x 100 / 2 x 100



No.	P.V.P.		
W61011800	18,45	1	•

## Destornillador multibocas a carraca + llaves ALLEN

- Práctico set en bolsa para colgar del cinturón. Carraca de 3 posiciones.
- Destornillador: empuñadura acolchada para un mayor agarre, con un práctico depósito para 4 puntas, puntas fabricadas en acero Cr-V, resistente para uso profesional.
- Llaves Allen: 6 llaves Allen en práctico soporte metálico.

**CR-V**





- 2 x  5-6 mm
- 3 x  PH 0-1-2 mm
- 6 x  2-2,5-3-4-5-6 mm

## Chave de fenda multibocas a matraca + chaves ALLEN

- Práctico set em bolsa para pendurar no cinto. Matraca de 3 posições.
- Chave de fenda: punho acolchoado para um maior agarramento, com um prático depósito para 4 pontas, pontas fabricadas em aço Cr-V, resistente para uso profissional.
- Chaves Allen: 6 chaves Allen em prático suporte metálico.



No.	P.V.P.		
F02023600	14,45	1	•

**SUPER-EGO**

**... Total performance !**

# Destornilladores. Chaves de fenda.

## Destornillador 12 en 1

- Destornillador con 10 puntas imantadas.
- Diseño ergonómico que permite una gran velocidad de giro y buena transmisión del par de apriete.
- Pomo de tacto agradable que garantiza un agarre adecuado, incluso con las manos mojadas.
- Sistema de carraca de 3 posiciones.
- Alojamiento para 10 puntas imantadas y accesorio para llaves de vaso.



- 3 x 4 - 5 - 6 mm
- 2 x N°1 - N° 2
- 2 x N°1 - N° 2
- 3 x T10 - T15 - T20



## Chave de fenda 12 em 1

- Chave de fenda com 10 pontas imantadas.
- Desenho ergonômico que permite uma grande velocidade de giro e boa transmissão do par de aperto.
- Punho de tacto agradável que garante um agarramento adequado, inclusive com as mãos molhadas.
- Sistema de matraca de 3 posições.
- Alojamento para 10 pontas imantadas e acessório para chaves de vaso.

No.	P.V.P.		
F02023200	5,95	12	•

## Destornillador de precisión con carraca

- Indicados para trabajos de electrónica, joyería, relojería etc.
- Mango con carraca de 3 posiciones con cabezal intercambiable de gran longitud.
- 14 puntas de Cr-V magnéticas.
- Presentado en caja de plástico y doble burbuja.



## Chave de fenda de precisão com matraca

- Indicados para trabalhos de eletrônica, joalheria, relojoaria etc.
- Punho com matraca de 3 posições com cabeçote intercambiável de grande longitude.
- 14 pontas de Cr-V magnéticas.
- Fornecido em caixa de plástico e dupla bolha.



No.	P.V.P.		
F02023400	15,45	1	•

**SUPER-EGO**

**... Total performance !**



# Destornilladores. Chaves de fenda. Set de puntas. Set de pontas.

## Destornillador y llaves de vaso

- Varilla fabricada en Cromo Vanadium.
- Puntas magnéticas.
- Sistema de cambio rápido.
- Incluye: mango ergonómico para un perfecto agarre, 1 adaptador para llaves de vaso de Cr-V de 25 mm, 28 cabezas de 25 mm y 18 llaves de vaso de 1/4".
- Presentado en caja de plástico con alojamiento para todas las piezas y se presenta en un carding de doble burbuja.



- 8 x 5,5-6-7-8-9-10-11-12 mm
- 9 x SAE 3/16-7/32-1/4-5/16-11/32-3/8-7/16-15/32-1/2"
- 4 x 3-4-5-6 mm
- 4 x PH 0-1-2-3 mm
- 3 x PZ 0-1-2 mm
- 6 x T 10-15-20-25-27-30 mm
- 4 x S 0-1-2-3 mm
- 7 x H 2-3-4-5-5,6-6-8 mm



## Chave de fenda e chaves de vaso

- Vareta fabricada em Cromo Vanádio.
- Pontas magnéticas.
- Sistema de troca rápida.
- Inclui: punho ergonômico para um perfeito agarramento, 1 adaptador para chaves de vaso de Cr-V de 25 mm, 28 cabeças de 25 mm e 18 chaves de vaso de 1/4".
- Fornecido em caixa de plástico com alojamento para todas as peças protegido com um plástico de dupla bolha.



No.	P.V.P.		
F02023500	13,45	1	•

## Set de 29 puntas



- 6 x 2,5 / 3 / 4 / 5 / 6 / 7 mm
- 4 x PH 0-1-2-3 mm
- 4 x PZ 0-1-2-3 mm
- 6 x 10 / 15 / 20 / 25 / 27 / 30
- 6 x 1,5 / 2 / 2,5 / 3 / 4 / 5 / 5,5 / 6



## Set de 29 puntas



No.	P.V.P.	
SEH003600	12,45	12

**SUPER-EGO**

**... Total performance !**

# Set de puntas. Set de pontas.

## Set de puntas



## Set de puntas



- 9 x 3 - 4 - 4,5 - 5 - 5,5 - 6 - 6,5 - 7 - 8 mm
- 8 x PH 0 - 1 - 2 (x 5) - 3 mm
- 8 x PZ 0 - 1 - 2 (x 5) - 3 mm
- 6 x 2 - 2,5 - 3 - 4 - 5 - 6 mm
- 6 x 5/64" - 2/32" - 7/64" - 1/8" - 9/64" - 5/32"
- 9 x 1,5 - 2 - 2,5 - 3 - 4 - 5 - 5,5 - 6 - 8 mm
- 10 x 1/16" - 5/64" - 3/32" - 7/64" - 1/8" - 9/64" - 5/32" - 3/16" - 7/32" - 1/4"
- 9 x T 8 - 10 - 15 - 20 - 25 - 27 - 30 - 40 - 45
- 9 x TB 8 - 10 - 15 - 20 - 25 - 27 - 30 - 35 - 40
- 3 x M 5 - 6 - 8
- 3 x M 1 - 2 - 3
- 4 x 1 - 2 - 3 - 4
- 4 x 4 - 6 - 8 - 10
- 3 x 6 - 8 - 10 mm
- 4 x 0 - 1 - 2 - 3
- 1 x Y-shaped bit
- 1 x 25 mm
- 1 x 50 mm
- 1 x 60 mm



No.	P.V.P.	
SEH001500	6,95	1

## Set de puntas

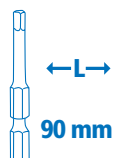
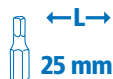

## Set de puntas

- 14 x 3(x2) - 4(x2) - 4,5(x2) - 5(x2) - 5,5(x2) - 6(x2) - 7(x2) mm
- 14 x PH 0(x3) - 1(x4) - 2(x4) - 3(x3) mm
- 14 x PZ 0(x3) - 1(x4) - 2(x4) - 3(x3) mm
- 14 x T 10(x2) - 15(x2) - 20(x2) - 25(x2) - 27(x2) - 30(x2) - 40(x2)
- 14 x VT 10(x2) - 15(x2) - 20(x2) - 25(x2) - 27(x2) - 30(x2) - 40(x2)
- 14 x H 1,5(x2) - 2(x2) - 2,5(x2) - 3(x2) - 5(x3) - 6(x3)
- 7 x VH 2 - 2,5 - 3(x2) - 5(x2) - 6
- 7 x S 0(x2) - 2(x3) - 3(x2)
- 3 x PH 2
- 3 x PZ 2
- 7 x T 10 - 15 - 20(x2) - 25 - 27 - 30 - 40

- 1 x 60 mm
- 1 x 60 mm



No.	P.V.P.	
SEH001600	13,95	1

# Brocas. Brocas.

2  
76

## Brocas escalonadas HSS

- Con ranura helicoidal con splits point. La rectificación profunda y la ranura helicoidal ofrecen absoluta estabilidad de marcha y un elevado rendimiento de corte.
- El transporte de la viruta es limpio como una broca espiral con la consiguiente disminución de cortantes recrecidos y atascamientos en los cortantes.
- El cono facilita la extracción después de haber perforado la chapa.
- Angulo de punta: 118°. Angulo de paso: 90°.
- Superficie brillante.



4,6,8,10,12,14,16,18 y 20 mm



4,6,8,10,12,14,16,18,20,22,24,26,28,30, 32 mm

## Brocas escalonadas HSS

- Com ranhura helicoidal com splits point. A rectificação profunda e a ranhura helicoidal oferecem absoluta estabilidade de movimento e um elevado rendimento de corte.
- O transporte da estilha é limpo como uma broca espiral com a consiguiente diminuição de cortantes amplos e entupimentos nos cortantes.
- O cone facilita a extração depois de ter perfurado a chapa.
- Ângulo de ponta: 118°. Ângulo de passagem: 90°.
- Superfície brilhante.

4,6,8,10,12,14,16,18,20,22,24,26,28,30 mm  
4,6,8,10,12,14,16,18 y 20 mm  
4,5,6,7,8,9,10,11 y 12 mm



No.	P.V.P.			
SEH005400	26,45	Broca escalonada 4-20 mm	1	•
SEH005500	47,45	Broca escalonada 4-32 mm	1	•
SEH007200	94,45	Juego 3 brocas escalonadas	3	•

## Tuercas perforadoras

- Adecuadas para chapas de acero, chapas de acero inoxidable, metales no féreos y ligeros, plásticos.
- Indicadas para constructores de instalaciones de distribución, electricistas, fontaneros etc.
- Punzón con entrada de tres puntas.
- Materiales de hasta 4,0 mm de espesor.



## Porcas perforadoras

- Adecuadas para chapas de aço, chapas de aço inoxidável, metais não ferrosos e leves, plásticos.
- Indicadas para constructores de instalações de distribuição, electricistas, encanadores etc.
- Punção com entrada de três pontas.
- Materiais de até 4,0 mm de espessura.

No.	P.V.P.			
SEH005600	13,95	20,4 mm Ø	1	•
SEH005700	14,95	22,5 mm Ø	1	•
SEH005800	17,95	30,0 mm Ø	1	•
SEH005900	17,95	32,0 mm Ø	1	•
SEH006000	17,95	34,0 mm Ø	1	•
SEH006100	20,45	36,0 mm Ø	1	•

## Coronas perforadoras bimetálica

- Para la perforación de maderas, acero, latón, bronce, aluminio y plástico.
- Dentado variable HSS. Cuerpo de acero especial.
- Máxima profundidad de corte: 38,0 mm.

## Portasientos para coronas perforadoras

- Soporte de sujeción que incluye guía para el taladro.



SEH007600



SEH007500

## Coroas perforadoras bimetálica

- Para a perfuração de madeiras, aço, latão, bronce, alumínio e plástico.
- Dentado variável HSS. Corpo de aço especial.
- Máxima profundidade de corte: 38,0 mm.

## Porta-Assentos para coroas perforadoras

- Suporte de sujeição que inclui guia para o berbequim.

No.	P.V.P.			
SEH006200	7,45	19,0 mm Ø	1	•
SEH006300	7,45	22,0 mm Ø	1	•
SEH006400	7,45	29,0 mm Ø	1	•
SEH006500	7,45	32,0 mm Ø	1	•
SEH006600	7,95	40,0 mm Ø	1	•
SEH006700	8,45	51,0 mm Ø	1	•
SEH006800	9,45	57,0 mm Ø	1	•
SEH006900	39,95	Juego 19-22-29-38-44 y 57 mm Ø	1	•

Portasientos para coronas perforadoras. Porta-Assentos para coroas perforadoras.

SEH007500	11,45	32-210 mm	1	•
SEH007600	6,45	14-30 mm	1	•

**SUPER-EGO**

**Juego 19 Brocas DIN 338**

- Juego de 19 brocas espirales DIN 338 con splits point en estuche de poliestireno.
- De 1,0 mm Ø hasta 10,0 mm ascendente cada 0,5 mm.

**Jogo 19 Brocas DIN 338**

- Jogo de 19 brocas espirais DIN 338 com splits point em estojo de poliestireno.
- De 1,0 mm de diâmetro até 10,0 mm ascendente cada 0,5 mm.

19  
pcs

HSS

DIN  
338



1 - 1,5 - 2 - 2,5 - 3 - 3,5 - 4 - 4,5 - 5 - 5,5 - 6 - 6,5 - 7 - 7,5 - 8 - 8,5 - 9 - 9,5 - 10 mm Ø

No.	P.V.P.			
SEH007000	26,45	Juego 19 brocas espirales	1	•

**Juego 19 Brocas DIN 338 PRO**

- Juego de 19 brocas espirales DIN 338 con splits point en estuche de poliestireno.
- De 1,0 mm de Ø hasta 10,0 mm ascendente cada 0,5 mm.

**Jogo 19 Brocas DIN 338 PRO**

- Jogo de 19 brocas espirais DIN 338 com splits point em estojo de poliestireno.
- De 1,0 mm de Ø até 10,0 mm ascendente cada 0,5 mm.

19  
pcs

HSS

DIN  
338



1 - 1,5 - 2 - 2,5 - 3 - 3,5 - 4 - 4,5 - 5 - 5,5 - 6 - 6,5 - 7 - 7,5 - 8 - 8,5 - 9 - 9,5 - 10 mm Ø

No.	P.V.P.			
SEH007400	31,45	Juego 19 brocas espirales	1	•

2  
77

**Juego de 7 brocas Widia**

**Conjunto de 7 brocas Widia**

7  
pcs

DIN  
5648

DIN  
8039



4 - 5 - 6 - 8 - 10 - 12 mm

No.	P.V.P.			
SEH007700	6,45	Juego de 7 brocas Widia	1	•

**Juego 6 avellanadores**

- Juego de 6 avellanadores cónicos y desbarbadores.

**Conjunto 6 escareadores**

- Conjunto de 6 escareadores cónicos e desbastadores.

HSS

DIN  
338



6,3 - 8,3 - 10,4 - 12,4 - 16,5 y 20,5 m

No.	P.V.P.			
SEH007300	45,45	Juego 6 avellanadores	1	•

# Brocas. Brocas.

## Juego de brocas perforadoras

- Para perforar cerámica, piedra, yeso, piedras blandas, paredes, ladrillos, placas de aglomerado etc.
- Contiene 4 medidas diferentes (33, 53, 67 y 73 mm Ø).
- Para todo tipo de taladros.

**5**  
pcs



## Juego de brocas perforadoras

- Para perfurar cerâmica, pedra, gesso, pedras, paredes, tijolos, placas de aglomerado, etc.
- Contém 4 medidas diferentes (33, 53, 67 e 73 mm Ø).
- Para toda classe de furadores.

No.	P.V.P.			
198200000	33,45	Juego de brocas perforadoras	1	•

2  
78

## Juego de 11 brocas HSS y mampostería

**11**  
pcs

**HSS**

**DIN 338**

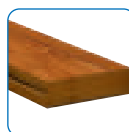

2 - 3 - 4 - 5 - 6 - 8 mm

## Conjunto de 11 brocas HSS e mamposteria



4 - 5 - 6 - 8 - 10 mm



No.	P.V.P.			
SEH024900	11,95	Juego de 11 brocas	1	•

## Juego de 13 brocas HSS

**13**  
pcs

**HSS**

**DIN 338**

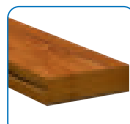

2 - 2,5 - 3 - 3,5 - 4 - 4,5 - 5 - 5,5 - 6 - 6,5 - 7 - 7,5 - 8 mm

## Conjunto de 13 brocas HSS



No.	P.V.P.			
SEH025000	10,95	Juego de 13 brocas	1	•

**SUPER-EGO**

**... Total performance !**

# Herramientas electroportátiles. Ferramentas electroportáteis.

## Atornillador a batería

- Ligero y compacto, para cualquier aplicación de atornillado.
- Giro reversible con interruptor deslizante.
- Diseño ergonómico con una perfecta adaptación a la mano.
- Empuñadura antivibraciones con soft-grip.
- Tecnología de litio que elimina el efecto memoria y evita la auto descarga.
- Incluye: 22 puntas de atornillador, alargador magnético y cargador a red 220V.
- Presentado en caja metálica con alojamientos para todas las piezas.

1.300  
mAh

180  
r.p.m.

3,6 V  
lithium



## Parafusador a batería

- Leve e compacto, para qualquer aplicação de parafusamento.
- Giro reversível com interruptor deslizante.
- Desenho ergonômico com uma perfeita adaptação à mão.
- Punho antivibrações com soft-grip.
- Tecnologia de lítio que elimina o efeito memória e evita o auto descarregamento.
- Inclui: 22 pontas de parafusador, extensor magnético e carregador a rede 220V.
- Fornecido em caixa metálica com alojamentos para todas as peças.

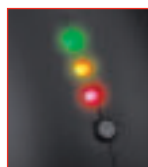

- Indicador de nivel de carga de batería por LED de colores.
- Indicador de nível de carga de batería por LED de cores.

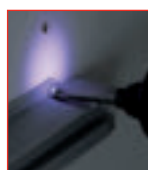

- LED luminoso que permite trabajar en lugares de visibilidad reducida.
- Com luz LED que permite trabalhar em lugares escuros



No.	P.V.P.		
SEH000100	27,45	Atornillador. Parafusador	1

## Taladro percutor

- Velocidad variable con interruptor de pre-selección
- Reversible, permite variar el sentido de giro.
- Percutor. Facilita los taladros en superficies duras.
- Interruptor con boqueo que facilita el trabajo.
- Dispone de tope de profundidad
- Portabrocas de 13 mm con llave.
- Mango auxiliar
- Peso: 2 kgs.

710 W

230 V

2 Kg.



## Berbequim de percussão

- Velocidade variável com interruptor de pré-seleção
- Reversível, permite variar o sentido de giro.
- Percussor. Facilita os furos em superfícies duras.
- Interruptor com boqueio que facilita o trabalho.
- Dispõe de tope de profundidade
- Porta-brocas de 13 mm com chave.
- Punho auxiliar
- Peso: 2 kgs.

No.	P.V.P.		
SEH003500	33,45	Taladro. Berbequim.	1

**SUPER-EGO**

**... Total performance !**

# Herramientas electroportátiles. Ferramentas electroportáteis.

## Discos abrasivos. Discos abrasivos.

### Amoladora 115 mm

- Cabezal de aluminio que alarga la vida de la amoladora.
- Bloqueo del eje para facilitar el cambio del disco.
- Interruptor con bloqueo para un trabajo cómodo.
- Diseño compacto que permite un agarre seguro en todo momento. Mango auxiliar válido para zurdos.
- Protector de disco.



### Amoladora 115 mm

- Cabeçote de alumínio que prolonga a vida útil da amoladora
- Bloqueio do eixo para facilitar a troca do disco
- Interruptor com bloqueio para um trabalho confortável
- Desenho compacto que permite um agarramento seguro em todo momento. Punho auxiliar válido para canhotos
- Protector de disco

No.	P.V.P.		
SEH003400	33,45	Amoladora	1

### Discos de corte metal

- Corte preciso de todo tipo de metales.



### Discos de corte metal

- Corte exacto de toda classe de metais.

No.	P.V.P.		
855115100	1,45	115 x 3 x 22,2 mm	50
855230100	2,95	125 x 3 x 22,2 mm	50

### Discos de corte metal ULTRA

- Corte veloz de todo tipo de metales-inox.
- Construidos con reforzamientos especiales, resinas super elásticas y abrasivos de alta calidad.



### Discos de corte metal ULTRA

- Corte veloz de toda classe de metais-inox.
- Fabricados com reforços especiais, resinas extra-elásticas e abrasivos de alta qualidade.

No.	P.V.P.		
855115200	1,95	115 x 1,6 x 22,2 mm	50
855125200	2,45	125 x 1,6 x 22,2 mm	50

### Discos de metal-inox SUPER-CUT

- Corte rápido de todo tipo de metales e inox (redondo, laminado, cuadrado, tubo ...). La más alta calidad, velocidad y seguridad en el corte.
- Con refuerzos especiales en fibra de vidrio, resinas especiales y materiales abrasivos especialmente seleccionados.



### Discos de metal-inox SUPER-CUT

- Corte rápido de toda classe de metais e inox (varetas, varões, laminados, tubagens ...) A mais alta qualidade, velocidade e segurança no corte.
- Com reforços especiais em fibra de vidro, resinas especiais e materiais abrasivos especialmente seleccionados.

No.	P.V.P.		
855115700	2,45	115 x 1 x 22,2 mm	50
P85510500	5,45	115 x 1 x 22,2 mm (blister 5 uds.)	1
855125700	2,95	125 x 1 x 22,2 mm	50

**SUPER-EGO**

**... Total performance !**

# Herramientas de construcción.

## Ferramentas de construção.

### Clavo cuadrado

- Cuerpo y pestaña forjadas.
- Pestaña estriada antideslizante.
- Punta templada y revenida.
- Acero al carbono.

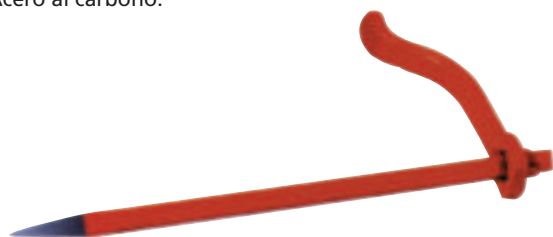

### Prego quadrado

- Corpo e pestana forjadas.
- Pestaña estriada anti-deslizante.
- Ponta temperada e retrocessiva.
- Aço ao carbono.

No.	P.V.P.		
M01162400	4,95	250 mm	10

### Clavo redondo

- Cuerpo y pestaña forjadas.
- Pestaña estriada antideslizante.
- Punta templada y revenida.
- Acero al carbono.

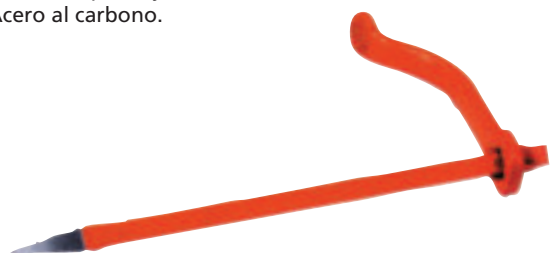

### Prego redondo

- Corpo e pestana forjadas.
- Pestaña estriada anti-deslizante.
- Ponta temperada e retrocessiva.
- Aço ao carbono.

No.	P.V.P.		
M01164400	4,95	250 mm	10
M01164600	4,95	300 mm	10

### Puntero de albañil reafilable con protección

- Acero al cromo.
- Punta reafilable.
- Sección octogonal.

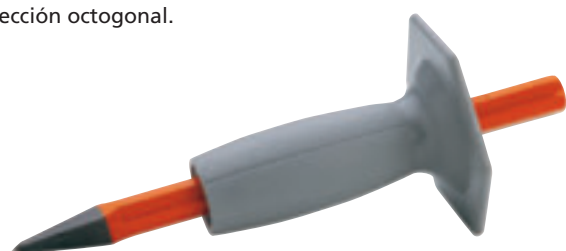

### Punção de pedreiro reafiável com protecção.

- Aço ao cromo.
- Ponta reafiável.
- Secção octogonal.

No.	P.V.P.		
M71076600	12,95	300 x 16 mm	3

### Cinzel reafilable para piedra con protección

- Acero al cromo.
- Punta reafilable.
- Sección octogonal.

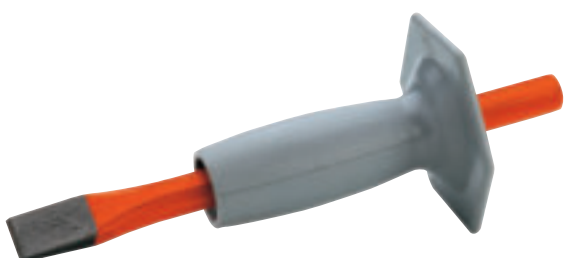

### Cinzel reafiável para pedra

- Aço ao cromo.
- Ponta reafiável.
- Secção octogonal.

No.	P.V.P.		
M71087400	13,45	300 x 16 mm	3
M71088400	14,95	350 x 16 mm	3



# Herramientas de construcción.

## Ferramentas de construção.

### Cinzel reafilable con protección para corte

- Acero al cromo manganeso silicio.
- Punta reafilable.
- Sección plano-ovalada.



### Punção de pedreiro reafiável com protecção.

- Aço ao cromo manganês silício.
- Ponta reafiável.
- Secção lisa ovalada.

No.	P.V.P.		
M71501400	16,45	200 x 70 mm	3

### Cinzel de electricista

- Cabeza de golpe tratada especialmente para evitar la formación de setas o la proyección de cascós.
- Sección cuadrada.
- Acero al cromo manganeso silicio.



### Cinzel de electricista

- Aço ao cromo manganês silício.
- Ponta reafiável.
- Secção lisa ovalada.

No.	P.V.P.		
M71510400	4,95	200 x 6 mm	5
M71511000	5,45	250 x 8 mm	5

### Cortafríos de mecánicos

- Acero al cromo.
- Sección plana-ovalada.



### Cinzel mecânico

- Aço ao cromo manganês silício.
- Ponta reafiável.
- Secção lisa ovalada.

No.	P.V.P.		
M71201600	10,45	300 x 26 mm	5

### Cinzel reafilable con protección para mecánicos

- Acero al cromo manganeso silicio.
- Punta reafilable.
- Sección plano-ovalada.



### Cinzel mecânico

- Aço ao cromo manganês silício.
- Ponta reafiável.
- Secção lisa ovalada.

No.	P.V.P.		
M71222400	18,45	250 x 25 mm	3
M71222600	19,45	300 x 26 mm	3

# Herramientas de construcción.

## Ferramentas de construção.

### Cortafrios extraplanos para carrocero

- Para cortar chapa y alambre, rebabar piezas, etc.
- Acero al cromo manganeso silicio.
- Sección plano-ovalada.



### Cinzel extra-liso para funileiro

- Aço ao cromo.
- Ponta reafiável.
- Secção lisa-ovada.

No.	P.V.P.		
M71515000	9,95	240 x 26 mm	3

### Palanca de desembalar

- Sección octogonal.



### Arranca pregos

- Secção octogonal.

No.	P.V.P.		
M71140800	18,45	600 x 18 mm	3
M71141200	27,45	800 x 20 mm	3

### Maceta de albañil

- Maceta española.
- Para trabajo intensivo.
- Mando de fresno.

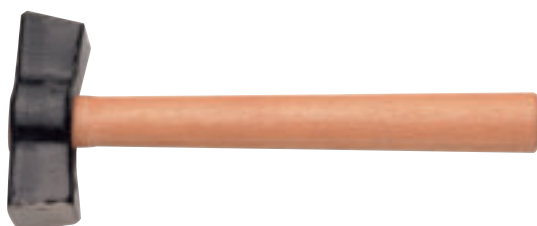

### Maceta de pedreiro

- Forjada.
- Para trabalho intensivo.
- Com cabo de madeira de feixo.

No.	P.V.P.		
156030000	14,45	750 g.	6
156040000	15,95	1.000 g.	6

### Martillos

- Forjado.
- Mangos de madera de fresno.



### Martelos

- Forjado.
- Com cabo de madeira de feixo.

No.	P.V.P.		
150030000	11,45	450 g. (bola)	6
150040000	12,95	570 g. (bola)	6
155040000	8,95	330 g. (carpintero)	6

**SUPER-EGO**

**... Total performance !**

# Herramientas de construcción.

## Ferramentas de construção.

### Rodillera

- Fabricada en caucho, evita molestias en los trabajos que se realizan de rodillas.



### Joilhera

- Fabricada em borracha, evita incómodos nos trabalhos que se realizam de joelhos.

No.	P.V.P.		
V39800000	12,95	Rodillera. Joilhera.	2

### Martillo de tallista

- Sección rectangular.
- Para trabajar con formones, gubias y en tareas de ensamblaje.



### Martelo de entalhador

- Secção rectangular. Para trabalhar com formões, goivas e em tarefas de ensamblagem.

No.	P.V.P.		
M28152200	10,45	115 x 60 mm	1

### Tiralíneas estándar

- Fabricado en plástico resistente. 15 m.

### Biberón

- Polvo especial adherencia y pigmentación.
- Débil solubilidad en condiciones atmosféricas adversas.
- Color azul.



### Tira-linhas standard

- Faricado em plástico resistente. 15 m.

### Biberões de pó trazador

- Pó de aderência e pigmentação especial.
- Fraca solubilidad en condições atmosféricas desfavoráveis.
- Cor azul.

No.	P.V.P.		
M80001200	6,45	Tiralíneas estándar. Tira-linhas standard.	12
M80001400	4,45	Biberón. Biberões 360 g.	6

### Tiralíneas tipo USA

- Aleación de aluminio.
- Con ventanilla lateral de relleno. 30 m.

### Biberón

- Polvo especial adherencia y pigmentación.
- Débil solubilidad en condiciones atmosféricas adversas.
- Color azul.



### Tira-linhas tipo USA

- Ligação de alumínio.
- Com janela lateral de enchimento. 30 m.

### Biberões de pó trazador

- Pó de aderência e pigmentação especial.
- Fraca solubilidad en condições atmosféricas desfavoráveis.
- Cor azul.

No.	P.V.P.		
M80001100	10,45	Tiralíneas tipo USA. Tira-linhas tipo USA.	12
M80001400	4,45	Biberón. Biberões 360 g.	6

## Nivel de bolsillo

- Fabricado en plástico resistente.
- Provisto de 3 burbujas, horizontal, vertical y a 45°.
- Base magnética.



## Nivel de bolso magnético

- Fabricada em plástico resistente.
- Provido de 3 bolhas: horizontal, vertical e 45°.
- Assentamento magnético.

No.	P.V.P.		
202020000	2,45	200 x 15 x 40 mm	1

## Nivel de plástico

- Fabricado en plástico reforzado con fibra de vidrio.
- Provisto de 2 burbujas de fácil lectura, horizontal y vertical.



## Nível de plástico

- Fabricado em plástico reforçado com fibra de vidro.
- Provido de 2 bolhas de fácil leitura: horizontal e vertical.

No.	P.V.P.		
201040000	5,95	400 x 28 x 52 mm	1

## Nivel de aluminio

- Fabricado en aluminio.
- Sección rectangular.
- Con 3 burbujas protegidas horizontal, vertical y a 45°.



## Nível de alumínio

- Fabricado em alumínio.
- Secção rectangular.
- Provido de 3 bolhas de fácil leitura: horizontal, vertical e a 45°.

No.	P.V.P.		
200030000	5,95	300 x 20,5 x 49 mm	1
200040000	6,45	400 x 20,5 x 49 mm	1
200060000	6,95	600 x 20,5 x 49 mm	1

## Nivel doble "T" aluminio

- Fabricado en aluminio.
- Sección doble "T".
- Con 3 burbujas protegidas horizontal, vertical y a 45°.
- Laterales reforzados.
- Base con canal de apoyo para tubo.



## Nível duplo "T" de aluminio magnético

- Fabricado em alumínio.
- Secção duplo "T".
- Provido de 3 bolhas de fácil leitura: horizontal, vertical e a 45°.
- Laterais reforçados e bolhas protegidas.
- Assentamento com sulco para apoio do tubo.

No.	P.V.P.		
M76063200	10,45	400 x 25 x 60 mm	1
M76064000	17,45	800 x 26 x 60 mm	1
M76064400	20,95	1.000 x 25 x 60 mm	1

## Nivel de arco

- Fabricado en aluminio.
- Cuerpo resistente antichoque.
- Provisto de 2 burbujas de fácil lectura, horizontal y vertical.
- Base magnética.



## Nível de arco magnético

- Fabricado em alumínio.
- Corpo resistente anti-choque.
- Provido de 2 bolhas de fácil leitura: horizontal e vertical.
- Assentamento magnético.

No.	P.V.P.		
M76030200	5,45	300 x 20x 42 mm	1
M76030400	6,45	400 x 20 x 42 mm	1
M76030600	7,95	500 x 20 x 42 mm	1
M76030800	8,45	600 x 20 x 42 mm	1

# Flexómetros. Flexômetros.

## Flexómetro ERGOLOCK

- Carcasa de plástico resistente.
- Freno de cinta y clip.
- Diferentes colores según las medidas.



## Flexômetro ERGOLOCK

- Carcaça de plástico resistente.
- Freio de fita e clip.
- Diferentes cores consoante as medidas.

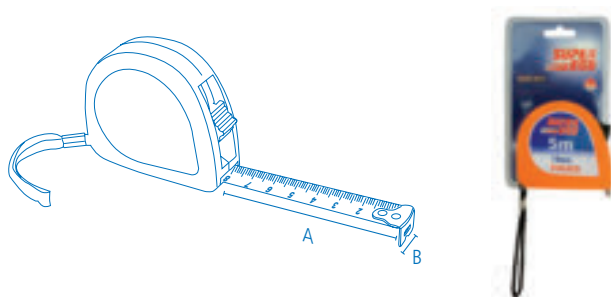

No.	P.V.P.	A	B		
M31201400	1,75	3 m	16 mm	6	•
M31201900	1,95	5 m	19 mm	6	•

## Flexómetro ERGOCHROME

- Carcasa cromada.
- Freno de cinta y clip.



## Flexômetro ERGOCHROME

- Carcaça cromada.
- Freio de fita e clip.

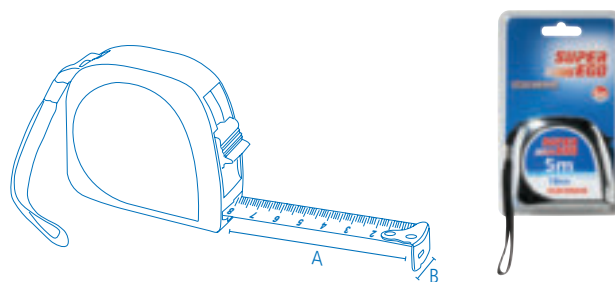

No.	P.V.P.	A	B		
M31201600	1,95	3 m	16 mm	10	•
M31201700	2,45	5 m	19 mm	10	•

## Flexómetro ERGOPLUS

- Ergonómico y robusto.
- Carcasa de plástico resistente recubierta de caucho.
- Freno de cinta y clip.



- e recoberta de borracha.
- Freio de fita e clip.

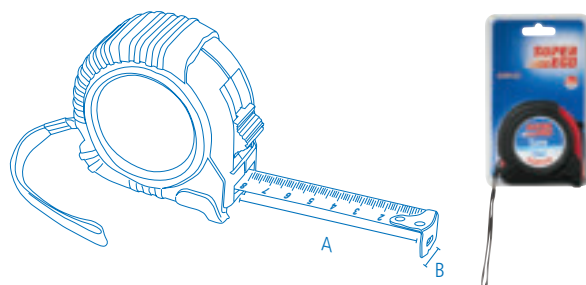

No.	P.V.P.	A	B		
M31200800	1,95	3 m	13 mm	10	•
M31200900	2,45	5 m	19 mm	10	•
M31201800	4,95	8 m	25 mm	10	•

## Linterna LED 0,7 W

- Potente linterna para todo tipo de uso.
- Luz LED superbrillante de 0,7 W.
- Cuerpo compacto de aluminio con una pieza de goma.
- Batería: 1 pila AA (no incluida).
- Se presenta en cardin de burbuja.



## Lanterna LED 0,7 W

- Potente lanterna para todo tipo de uso.
- Luz LED super-brilhante de 0,7 W.
- Corpo compacto de alumínio com uma peça de borracha.
- Bateria: 1 pilha AA (não incluída). Em plástico de dupla bolha.

No.	P.V.P.		
F02023700	6,45	1	•

## Expositor de 12 linternas 9 LED

- Fabricada en aluminio.
- LED: 9 / 15-18°. LED (duración): 100000 horas.
- Brillo: 13000-15000 MCD/PC.
- Resistente al agua, a los golpes y a la corrosión.
- Funciona con 3 pilas AAA (no incluidas).



## Expositor de 12 lanternas 9 LED

- Fabricada em alumínio.
- LED: 9 / 15-18°. LED (vida útil): 100.000 horas.
- Brilho: 13000-15000 MCD/PC.
- Resistente à água, resistente aos golpes e resistente à corrosão.
- Funciona a 3 pilhas AAA (não incluídas).

No.	P.V.P.		
SEH000500	16,45	12 Linternas. Lanternas 9 LED.	1

## Expositor de 12 linternas 3 LED

- Fabricada en PVC (ext.) y PP (int.).
- LED: 3 / 5°. LED (duración): 100.000 horas.
- Brillo: 1100-1300 MCD/PC.
- Resistente al agua.
- Funciona con 2 pilas AA (no incluidas).



## Expositor de 12 lanternas 3 LED

- Fabricada em PVC (ext.) y PP (int.).
- LED: 3 / 5°. LED (vida útil): 100.000 horas.
- Brilho: 1100-1300 MCD/PC.
- Resistente à água.
- Funciona a 2 pilhas AA (não incluídas).

No.	P.V.P.		
SEH000600	29,45	12 Linternas. Lanternas 3 LED.	1



## Carro de aluminio

- Plegable:  
387 x 412 (190) x 1.105 (735) mm.
- Ligero: 6,2 kg.
- Incluye correa de goma de 60 cm. y ruedas con rodamientos.

## Carro de aluminio

- Dobrável:  
387 x 412 (190) x 1.105 (735) mm.
- Leve: 6,2 kg.
- Inclui: corrente de borracha de 60 cm. e rodas com rodamentos.

No.	P.V.P.		
855092200	24,95	Carro de aluminio. Carro de aluminio.	1

## Varios. Vários.

### Juego de 3 limas

- 200 mm, plana, redonda y media caña.

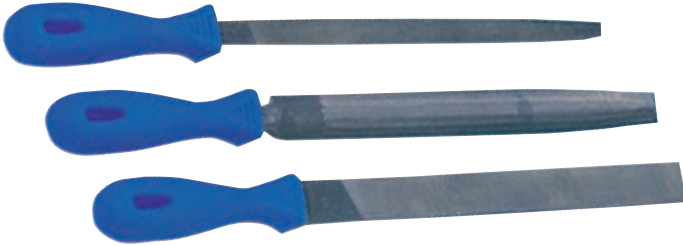

### Jogo de 3 lixas

- 200 mm, lisa, redonda e meio cano.



No.	P.V.P.		
515000100	4,95	1	•

### Remachadora manual reforzada

- Profesional, de alto rendimiento válida para remaches de 3, 4 y 5 mm, para aluminio y cobre.
- Con tres puntos de agarre.



### Rebitadora manual reforçada

- Profissional, de alto rendimento válida para rebites de 3, 4 e 5 mm, para alumínio e cobre.
- Com três pontos de agarramento.



No.	P.V.P.		
B52100000	31,95	1	•

### Toallitas limpiadoras ECO-CLEANER

- Para limpiar manos, herramientas y otras superficies no porosas. Limpia grasa, aceite, pintura, polvo, tinta ...
- Fórmula que hidrata y protege la piel frente a agentes externos.
- Textura extra-fuerte que absorbe la suciedad. Se mantiene húmeda durante más de 2 horas.
- Incorpora:  
Vitamina E.  
Aloe Vera  
Jojoba  
Glicerina y extractos de germen de trigo.



### Toalhetes limpeza ECO CLEANER

- Para limpiar mãos, ferramentas e outras superfícies não porosas. Limpia gorfura, azeite, pintura, pó, tinta e um longo etc...
- Fórmula que hidrata e protege a pele de agentes externos.
- Textura extra forte que absorve a sujidade e mantém-se húmida durante mais de 2 horas.
- Incorpora vitamina E, Aloe Vera, Jojoba, glicerina e extractos de germen de trigo.

No.	P.V.P.		
SEH018900	19,95	1	

**SUPER-EGO**

**... Total performance !**

## Zapato de seguridad

- Suela en inyección de Poliuretano.
- Empeine piel de búfalo con "relieve".
- Anti-estático.
- Punta de protección aguanta 200 julios de presión.
- Anti-perforaciones (testado hasta 1100 Newtons).



## Sapato de segurança

- Sola em injeção de Poliuretano.
- Peito pele de búfalo com "relevo".
- Anti-estático.
- Ponta de proteção aguanta 200 joules de pressão.
- Anti-perfurações (testado até 1100 Newtons).

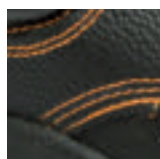

No.	P.V.P.		
SEH001800	15,95	Nº 40	1
SEH001900	15,95	Nº 41	1
SEH002000	15,95	Nº 42	1
SEH002100	15,95	Nº 43	1
SEH002200	15,95	Nº 44	1
SEH002300	15,95	Nº 45	1

## Zapato de seguridad PRO

- Suela en inyección de Poliuretano.
- Empeine piel de búfalo.
- Anti-estático.
- Punta de protección aguanta 200 julios de presión.
- Anti-perforaciones (testado hasta 1100 Newtons).



## Sapato de segurança PRO

- Sola em injeção de Poliuretano.
- Peito pele de búfalo.
- Anti-estático.
- Ponta de proteção aguanta 200 joules de pressão.
- Anti-perfurações (testado até 1100 Newtons).

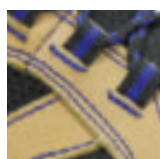

No.	P.V.P.		
SEH002500	26,95	Nº 40	1
SEH002600	26,95	Nº 41	1
SEH002700	26,95	Nº 42	1
SEH002800	26,95	Nº 43	1
SEH002900	26,95	Nº 44	1
SEH003000	26,95	Nº 45	1

## Bolsa portaherramientas

- Práctica bolsa reforzada para el transporte de la herramienta de mano.
- Con 12 alojamientos internos y 6 exteriores.



## Saco porta-ferramentas

- Prático saco reforçado para o transporte da ferramenta de mão.
- Com 12 compartimentos no interior, mais 6 no exterior.

No.	P.V.P.		
995872600	7,95		1



# Alicates. Alicates.

- Herramienta para múltiples funciones como agarre, corte y modelado.
- Acero al cromo-vanadio. Aporta una mayor vida útil y resistencia.
- Mangos bimaterial ergonómicos que consiguen un agarre óptimo.
- Mangos con una gran adherencia que evitan el deslizamiento, permitiendo efectuar un agarre preciso allí donde se ejerce la fuerza.
- Superficie pulida.

- Ferramenta para múltiplas funções como agarramento, corte e modelagem.
- Aço ao cromo-vanádio. Proporciona uma maior vida útil e resistência.
- Punhos bimaterial ergonômicos para um agarramento perfeito.
- Punhos com uma grande aderência que evitam o deslizamento, permitindo efectuar um agarramento preciso onde precisa de força.
- Superfície polida.

2  
90



Dureza de todas las bocas 58-62 Hrc para alicates de corte. Aporta una mayor vida en uso y resistencia de corte.

Dureza de todas as bocas 58-62 Hrc para alicates de corte. Proporciona uma maior vida en uso e resistência de corte.



No.	P.V.P.	L mm	kg		
Universal. Universal.					
514010000	3,45	160	0,3	6	•
514010100	4,45	180	0,3	6	•
514010200	4,95	200	0,3	6	•
Corte lateral. Corte lateral.					
514011100	3,45	160	0,3	6	•
514011200	4,45	180	0,3	6	•
Boca redonda. Boca redonda.					
514010300	3,45	160	0,3	6	•
Boca plana. Boca lisa.					
514010400	3,45	160	0,3	6	•

No.	P.V.P.	L mm	kg		
Corte frontal. Corte frontal.					
514011500	4,45	160	0,3	6	•
Para teléfonos. Para telefones.					
514010500	3,45	160	0,3	6	•
514010700	3,45	200	0,3	6	•
Boca curva. Boca curva.					
514011000	3,45	200	0,3	6	•
Pelacables. Descascador de fios.					
514011400	4,45	160	0,3	6	•

## Juego de tenaza de canal + 2 alicates

- Incluye: alicate universal 160 mm, alicate corte diagonal 160 mm y tenaza de canal 522 - 10".



## Jogo de tenaz de canal + 2 alicates

- Includi: alicate universal 160 mm, alicate corte diagonal 160 mm e tenaz de canal 522 - 10".



No.	P.V.P.		
500260000	17,45	1	•

## Juego de 4 alicates

- Incluye alicate universal, alicate de corte diagonal, alicate para teléfonos de boca curva y alicate pelacables.



## Jogo de 4 alicates

- Includi alicate universal, alicate de corte diagonal, alicate para telefone de boca curva e alicate para descarcar fios.



No.	P.V.P.		
551404000	3,95	1	•

## Juego de 6 minialicatos

- Incluye alicates de electricista de boca redonda, boca semi-redonda, punta curva, boca plana, corte diagonal, corte frontal y boca semi-redonda con corte.



## Jogo de 6 mini-alicatos

- Includi alicates de electricista de boca redonda, boca semi-redonda, ponta curva, boca lisa, corte diagonal, corte frontal e boca semi-redonda com corte.

No.	P.V.P.		
551406000	13,95	1	•

## Alicates de electricista. Alicates para electricista

- Alicates con mangos protegidos para su uso en trabajos con tensión. Idóneos para electricistas profesionales.
- Alicate fabricado en Acero al Cromo-Vanadio (Cr-V) que prolonga su durabilidad y mejora su resistencia
- Dureza de 58-62 Hrc en los alicates de corte.
- Mango bimaterial de alta adherencia previene su deslizamiento y su diseño ergonómico facilita sus uso.
- Superficie pulida.
- Se presentan en blister individual.

- Alicates com punhos protegidos para a utilização em trabalhos com tensão. Idôneos para electricistas profissionais.
- Alicate fabricado em aço ao Cromo-Vanádio (Cr-V) que prolonga sua durabilidade e melhora sua resistência
- Dureza de 58-62 Hrc nos alicates de corte.
- Punho bimaterial de alta aderência que evita o deslizamento e o seu desenho ergonômico facilita o uso.
- Superfície polida.
- Fornecidos em blister individual.

2  
92

1.000 V



No.	P.V.P.			
SEH004200	10,45	Alicate universal 160 mm	1	•
SEH004300	10,45	Alicate corte lateral 160 mm	1	•
SEH004400	10,45	Alicate Pelacables 160 mm	1	•
SEH004500	10,45	Alicate teléfonos 160 mm	1	•
SEH009800	10,45	Alicate Teléfonos 200 mm	1	•
SEH009900	10,45	Alicate Telefonos curvo 200 mm	1	•

**SUPER-EGO**

**... Total performance !**



## Tijera para chapa y fleje

- Especialmente indicada para trabajos de hojalatería.
- Corta chapa de hasta 0,8 mm.



## Tesoura para chapa e arame

- Especialmente indicada para trabalhos de latoaria.
- Corta chapa de até 0,8 mm.

No.	P.V.P.			
561250000	35,95	250 mm	1	
561280000	42,45	280 mm	1	

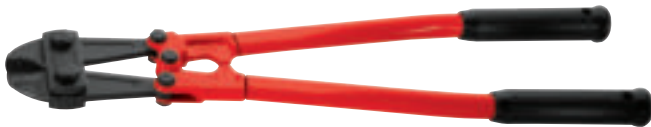

## Cortabulones 580

- Solida y compacta.
- Con sistema de ajuste de las bocas.



## Corta-rebites 580

- Ferramenta sólida e compacta.
- Con sistema de ajuste das bocas.

No.	P.V.P.			
580120000	19,45	12"	1	•
580140000	20,45	14"	1	•
580180000	31,95	18"	1	•
580240000	39,95	24"	1	•
580300000	56,95	30"	1	•
580360000	66,45	36"	1	•
580420000	122,45	42"	1	•



## Navaja

- Navaja multiherramienta.
- Incluye práctica bolsa para transporte y enganche para el cinturón.



## Canivete

- Canivete multi-ferramenta.
- Inclui prática saca para transporte e acessório para prender ao cinto.

No.	P.V.P.			
999983500	4,45		1	•



## Tijera para chapa y fleje

- Tijera para cortar alambre, ramas de madera, cuerda, cartón, cuero, etc.
- Hojas de acero inoxidable con tratamiento térmico y mangos de polipropileno.



## Tesoura universal 565

- Corta couro, carpete, chapa de pouca espessura.
- Indispensável na maioria dos trabalhos.

No.	P.V.P.			
565020000	15,95		1	•

# Tijeras. Tesouras.

## Tijeras multiusos bimaternal

- Tijera bimaternal antideslizante.
- Filo microdentado.
- Longitud de corte: 58 mm. Longitud total: 202 mm.
- Para cuero, moqueta, chapa de poco grosor.
- Para la mayoría de los trabajos.

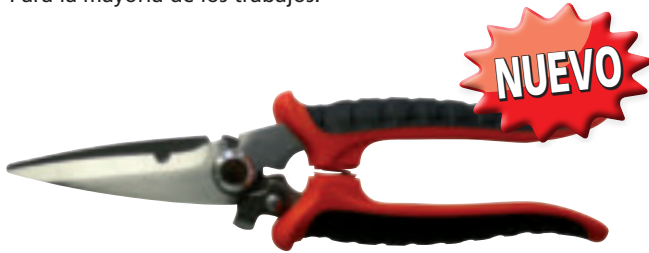

## Tesouras multiusos bi-material

- Teosura bi-material antidelizante.
- Lâmina micro-dentada.
- Longitude de corte: 58 mm. Longitude total: 202 mm.
- Para cortar couro, carpete, chapa de pouca espessura.
- Para a maioria de trabalhos.



No.	P.V.P.		
565020400	15,95	1	•

## Tijeras universales

- Tijera bimaternal.
- Filo microdentado.
- Longitud de corte: 76 mm. Longitud total: 195 mm.
- Orificio pelacables y cascanueces.
- Para cortes de gran diversidad y resistencia.



## Tesouras universais

- Tesouras bi-materiais.
- Lâmina micro-dentada.
- Longitude de corte: 76 mm. Longitude total: 195 mm.
- Com orificio descasca-fios e provida de quebra-nozes.
- Para o corte de grande diversidade e resistência.



No.	P.V.P.		
565020300	4,45	1	•

## Tijeras electricista

- Filo microdentado.
- Longitud de corte: 42 mm. Longitud total: 144 mm.
- Especialmente diseñada para el electricista, para corte y pelado de cables gracias al orificio de una de sus láminas.
- Hojas de acero inoxidable.
- Para corte preciso.

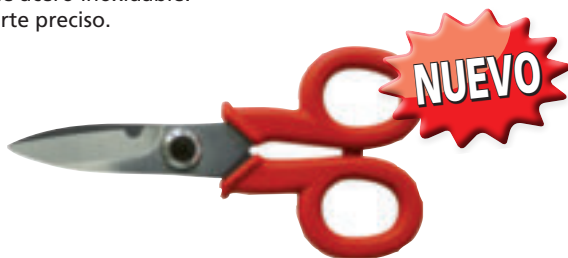

## Tesoura eletricista

- Lâmina micro-dentada.
- Longitude de corte: 42 mm. Longitude total: 144 mm.
- Desenhadas tanto para um corte preciso como para grandes trabalhos com um surpreendente conforto e facilidade na utilização.



No.	P.V.P.		
565020200	5,45	1	•

## Tijeras electricista bimaternal

- Filo microdentado.
- Longitud de corte: 42 mm. Longitud total: 144 mm.
- Especialmente diseñada para el electricista, para corte y pelado de cables gracias al orificio de una de sus láminas.
- Hojas de acero inoxidable.
- Cuerpo ergonómico bimaternal.



## Tesoura eletricista bi-materiais

- Lâmina micro-dentada.
- Longitude de corte: 42 mm. Longitude total: 144 mm.
- Especialmente desenhada para o trabalho de electricista, para corte e ddescascamento de fios graças ao orificio de uma das suas lâminas.
- Lâminas de aço inoxidável.
- Corpo ergonômico bi-material.



No.	P.V.P.		
565020100	5,45	1	•

## Sierra mini

- Para cortes en lugares de difícil acceso.
- Mango ergonómico.

**10"** **24 tpi**



## Serra mini

- Para cortes em lugares de difícil acesso.
- Punho ergonômico.



No.	P.V.P.		
<b>R71203E00</b>	<b>4,40</b>	1	•

## 170 Arco de sierra

- Mango de aleación especial de aluminio.
- Compacto y robusto.
- Se puede guardar una hoja de repuesto en el arco y el giro de la hoja a 90° permite el corte de lado.
- En caja expositora de 10 unidades.

**12"** **24 tpi**

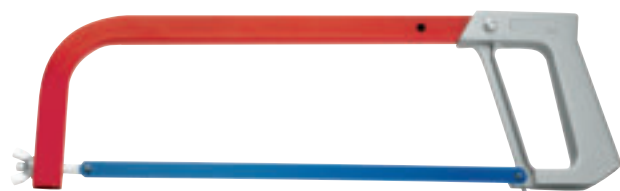

## 170 Arco de serra

- Punho de liga especial de alumínio.
- Compacto e resistente.
- É possível guardar uma lâmina de reposição no arco e o giro da lâmina a 90° permite o corte de lado.
- Em caixa expositora de 10 unidades.



No.	P.V.P.		
<b>170000000</b>	<b>6,95</b>	10	

## 17010 Arco de sierra PRO

- Arco de sierra Alta Tensión
- Mango de aleación especial de aluminio.
- En caja expositora de 10 unidades.

**12"** **24 tpi**



## 17010 Arco de serra PRO

- Arco de serra Alta Tensão
- Punho de liga especial de alumínio.
- Em caixa expositora de 10 unidades.

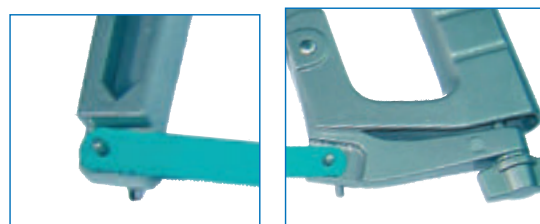

No.	P.V.P.		
<b>170100000</b>	<b>6,95</b>	10	

# Sierras. Serras.

## Hojas de sierra

- Para su utilización con los arcos de sierra 170 y 17010.

**12"** **24 tpi**



Carbono

SEH022900



## Lâminas de serra

- Para sua utilização com os arcos de serra 170 e 17010.



Bimetal

SEH024000

SEH023000



No.	P.V.P.			
SEH022900	0,95	Carbono.	50	
SEH023000	2,95	Bimetal.	2	•
SEH024000	1,75	Bimetal.	100	

## Sierra multiusos

- Para trabajos de fontanería y aplicaciones multiuso.
- Dentado de corte templado para uso profesional y larga duración.
- 300 mm.
- Para todo tipo de aplicaciones.



## Serra canalização

- Serra para trabalhos de canalização e aplicações multi-uso.
- Dentes de corte temperado para uso profissional e longa duração.
- 300 mm.

No.	P.V.P.			
188000000	32,45	Sierra multiusos	12	•
188000100	15,95	Empunhadura	1	•
188001100	15,45	Hoja para PVC, PP y PE	1	•

## CUTTER SKIPPER

- Cutters con 3 cuchillas en el interior del cuerpo. Cutter bimaternal. Cuerpo de ABS. Diseño ergonómico que facilite el agarre de la mano. Utiliza cuchillas de 18 mm. Guía metálica. Autoblocante. Longitud: 165 mm.

**←L→**  
**165 mm**

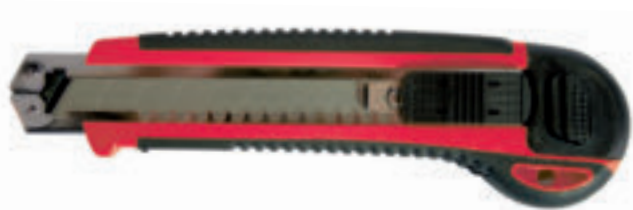

## Cutter SKIPPER

- Desenho ergonómico; facilita o agarramento da mão.
- Corpo de ABS.
- Guia metálica.
- Autoblocante.

3 cuchillas 18 mm en el interior del cuerpo.  
3 lâminas 18 mm no interior do corpo.



No.	P.V.P.			
F09402000	3,35		6	•

**SUPER-EGO**

**... Total performance !**

## Juego de llaves Allen + Torx inviolable

- Fabricada en acero al cromo vanadio
- Tratamiento térmico.

18  
pcs

DIN

CR-V



## Jogo de chaves + Torx inviolável

- Fabricada em aço ao cromo-vanádio.
- Com tratamento térmico.

9 x T10-15-20-25-27-30-40-45-50 mm

9 x 1,5- 2-2,5-3-4-5- 6-8-10 mm



No.	P.V.P.		
SEH003200	15,95	1	•

## Llave Allen

- Fabricada en acero al cromo-vanadio.
- Con tratamiento térmico.



B40234300

B40224300



B40121300  
B40121500

## Chave Allen

- Fabricada em aço ao cromo-vanádio.
- Com tratamento térmico.



No.	P.V.P.			
B40224300	5,95	1,5 - 10 mm Ø Cortas. Curtas.	10	•
B40234300	6,95	1,5 - 10 mm Ø Largas. Longas.	10	•
B40121300	4,95	1,5 - 6 mm Ø	10	•
B40121500	5,95	2,5 - 10 mm Ø	10	•



# Llaves. Chaves.

## Llave ajustable 135

- Forjada en acero especial
- Cromada
- Escala en mm e pulgadas
- Robustez y duración garantizadas



## Llave ajustável 135

- Forjada em aço especial.
- Cromada
- Indispensável na caixa de ferramentas
- Escala em mm e polegadas
- Força e duração garantidas

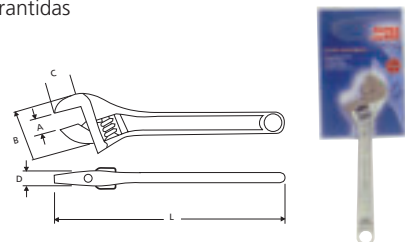

No.	P.V.P.	L in.	A mm	B mm	C mm	D mm	kg		
135060000	11,45	6	19	47	18	10,5	0,1	6	•
135080000	12,95	8	24	58	23	13	0,2	6	•
135100000	13,95	10	30	71	28	15	0,3	6	•
135120000	17,45	12	34	84	36	18	0,6	6	•
135150000	29,95	15	44	104	44	22	1,1	1	•

## Juego de llaves fijas

- Con tratamiento térmico, cromadas y presentación brillante.



## Jogo de chaves fixas

- Com tratamento térmico, cromadas e apresentação brilhante.



6-7, 7-9, 10-13, 12-14, 13-15, 16-17, 17-19, 19-22 mm

No.	P.V.P.		
SEH001000	12,95	1	•

## Juego de llaves estrella acodadas

- Con tratamiento térmico, cromadas y presentación brillante.



## Jogo de chaves estrela acotoveladas

- Com tratamento térmico, cromadas e apresentação brilhante.



6-7, 6-8, 10-11, 12-13, 13-14, 13-15, 14-15, 16-17 mm

No.	P.V.P.		
SEH001100	16,45	1	•

## Juego de llaves combinadas

- Con tratamiento térmico, cromadas y presentación brillante.

12  
pcs

DIN

CR-V



## Jogo de chaves combinadas

- Com tratamento térmico, cromadas e apresentação brilhante.

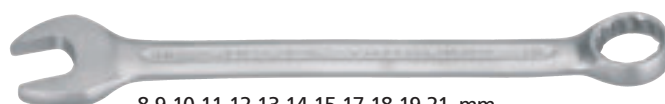

8-9-10-11-12-13-14-15-17-18-19-21 mm

No.	P.V.P.		
SEH001200	17,95	1	•

## Juego de llaves combinadas con carraca

- Con tratamiento térmico, cromadas y presentación brillante.

8  
pcs

DIN

CR-V



## Jogo de chaves combinadas com matraca

- Com tratamento térmico, cromadas e apresentação brilhante.



8-10-11-13-14-17-19-22 mm

No.	P.V.P.		
SEH001300	31,45	1	•

## Juego de llaves combinadas con carraca articulada

- Con tratamiento térmico, cromadas y presentación brillante

7  
pcs

DIN

CR-V



## Jogo de chaves combinadas com matraca articulada

- Com tratamento térmico, cromadas e apresentação brilhante



8-10-11-13-14-17-19 mm

No.	P.V.P.		
SEH001400	32,45	1	•

# Juego de llaves de vaso de carraca. Jogo de chaves de vaso de matraca.

## Juegos de llaves de vaso

- Carraca reversible de 72 dientes. Recuperación 5% por diente. Con inversor ergonómico.
- Fabricado en Acero al Cromo-Vanadio
- Terminación cromado acabado espejo.
- Vasos hexagonales de 1/4" con aristas redondeadas, forjados en frío.
- Se presentan en práctica maleta de plástico

## Jogos de chaves de vaso

- Matraca reversível de 72 dentes. Recuperação 5% por dente. Com inversor ergonômico.
- Fabricado em aço ao Cromo-Vanádio
- Terminação cromado acabamento espelho.
- Vasos hexagonais de 1/4" com arestas arredondadas, forjados em frio.
- Fornecido num prático maletim de plástico

2

100



- 1 x 1 x
- 2 x 2"-4"
- 1 x
- 4 x 1,27-1,5-2-2,5 mm
- 1 x

- 6 x 3-4-5-6-7-8 mm
- 3 x PH 1-2-3
- 3 x PZ 1-2-3
- 3 x 4-5,5-7 mm
- 8 x T 8-10-15-20-25-30-40 mm
- 13 x 4-4,5-5-5,5-6-7-8-9-10-11-12-13-14 mm



No.	P.V.P.	
SEH000700	26,45	1



- 1 x 1 x
- 2 x 3"-10"
- 1 x
- 18 x 6-7-8-9-10-11-12-13-14-15-16-17-18-19-20-21-22-24 mm
- 9 x 8-10-11-12-13-14-15-17-19 mm
- 2 x 16-21 mm
- 4 x 3-4-5-6-7-8-10 mm
- 2 x PH 1-2
- 2 x PZ 1-2-3
- 3 x 4-5,5-7 mm
- 6 x T 10-15-20-30-40-45-50-55-60 mm



No.	P.V.P.	
SEH000800	50,95	1

**SUPER-EGO**

**... Total performance !**

# Juego de llaves de vaso de carraca. Jogo de chaves de vaso de matraca.

- 94 pcs
- 1/2" / 1/4"
- DIN 3121
- CR-V 50BV30
- Forja en frío / Cold hammering



## 1/4"

- 1 x 1 x
- 2 x 2"-4"
- 1 x
- 1 x
- 1 x
- 4 x 3-4-5-6 mm
- 2 x PH 1-2
- 2 x PZ 1-2
- 3 x 4-5-7 mm
- 6 x T 8-10-15-20-25-30 mm
- 4 x 8-10-12-14 mm
- 2 x PH 3-4
- 2 x PZ 3-4
- 3 x 8-10-12 mm
- 4 x T 40-45-50-55 mm
- 13 x 4-4,5-5-5,5-6-7-8-9-10-11-12-13-14 mm
- 8 x 6-7-8-9-10-11-12-13 mm

## 1/2"

- 1 x
- 1 x
- 1 x 5"-10"
- 1 x
- 18 x 10-11-12-13-14-15-16-17-18-19-20-21-22-23-24-27-30-32 mm
- 4 x 14-15-17-19 mm
- 2 x 16-21 mm
- 1 x 3/4" x 1/2" - 8 mm

- 1 x
- 3 x 1,5-2-2,5 mm

No. P.V.P.



SEH000900 62,95

1

**SUPER-EGO**

**... Total performance !**

# 3

## Soldadura Soldadura

• Sopletes a cartuchos desechables	• Maçaricos a cartuchos descartáveis	<b>104</b>
• Cartuchos desechables	• Cartuchos de gás descartáveis	<b>109</b>
• Sopletes a manguera	• Mangueira de conexão	<b>110</b>
• Accesorios para butano/propano	• Acessórios Butano/propano	<b>114</b>
• Soldadura autógena	• Soldadura autogénea	<b>118</b>
• Microsoldador a gas	• Microsoldador a gás	<b>120</b>
• Varillas para soldadura	• Varetas para soldadura	<b>121</b>
• Materiales de soldadura	• Materiais de soldadura	<b>122</b>
• SOCKET WELDER	• SOCKET WELDER	<b>122</b>

La historia de **SUPER-EGO** en el ámbito de la soldadura se remonta al año 1979, cuando el grupo **ROTHENBERGER** compra la empresa **EXACT** en Dinamarca.

Todos los esfuerzos se han volcado en la innovación, la mejora de los procesos productivos y el aumento de la **seguridad** en el empleo de nuestros sopletes y equipos para gas, un aspecto crítico.

Esa es la razón por la cual nuestros sopletes son **inspeccionados y controlados unitariamente**, asegurando su total estanqueidad y funcionalidad.

En 1996 la producción se traslada a la fábrica de **SUPER-EGO** en Elorrio (España), para acabar integrándose definitivamente en la fábrica principal de **SUPER-EGO** en Abadiano en 2006.

Estos últimos años han supuesto **importantes mejoras en productividad y calidad**, coincidiendo con la ampliación de la gama merced a importantes inversiones en I+D.

A história de **SUPER-EGO** no âmbito da soldadura remonta-se ao ano 1979, quando o grupo **ROTHENBERGER** compra a empresa **EXACT** em Dinamarca.

Todos os esforços foram colocados na inovação, na melhoria dos processos productivos e no aumento da **segurança** na utilização de nossos maçaricos e equipamentos para gás, um aspecto crítico.

Essa é a razão pela qual os nossos maçaricos são **inspeccionados e controlados unitariamente**, garantindo uma total estanqueidade e funcionalidade.

Em 1996 a produção traslada-se à fábrica de **SUPER-EGO** em Elorrio (Espanha), para acabar integrando-se definitivamente na fábrica principal de **SUPER-EGO** em Abadiano em 2006.

Estes últimos anos significaram **importantes melhorias em produtividade e qualidade**, coincidindo com a ampliação da gama graças à importantes investimentos em I+D.

**¡32 años de experiencia en el mundo de la soldadura!**

**32 anos de experiência no mundo da soldadura!**



# **SUPER EGO**

3

103



**... Total performance !**

# Sopletes a cartuchos desechables. Maçaricos com cartuchos descartáveis.

		BTP C200 	BTP 100 	BTN 250 	BTP 300 	ROMASSGAS 
		Soldadura blanda. Soldadura leve.			Soldadura fuerte. Soldadura forte.	
<b>Candleja ECO</b> 		Yellow				
<b>SEGOFLAME</b> 		Yellow				
<b>SEGOFLAME PIEZO</b> 		Yellow				
<b>MINISET EU 7/16"</b> 			Yellow			
<b>EASY-FIRE EU 7/16"</b> 				Orange	Orange	
<b>SEGOFIRE EU 7/16"</b> 					Orange	
<b>SEGOFIRE PIEZO EU 7/16"</b> 					Orange	
<b>SUPER-FOGO US 1"</b> 	Red					Red
<b>POWER-FIRE COMPACT EU 7/16" US 1"</b> 	Red					Red

3  
104

# Sopletes a cartuchos desechables. Maçaricos com cartuchos descartáveis.

## Candileja ECO PIEZO

- Para aplicaciones de trabajo de fontanería, decapado y calentamiento. Soldadura blanda.
- Capacidad de trabajo a 360° después de 1 min.



## Candileja ECO PIEZO

- Para aplicações de trabalho de encanamento, decapagem e aquecimento. Soldadura leve.
- Capacidade de trabalho a 360° depois de 1 min.



SEH020500

No.	P.V.P.			
SEH025100	19,95	Candileja ECO PIEZO	1	•
1000000364	23,95	Candileja ECO PIEZO + 3 BTP C-200	1	•
Cartuchos desechables. Cartuchos descartáveis/desechables.				
SEH020500	1,95	BTP C-200	36	

## Candilejas SEGOFLAME y SEGOFLAME PIEZO

- Para aplicaciones de trabajo de fontanería, decapado y calentamiento. Soldadura blanda.
- Capacidad de trabajo a 360° después de 1 min.
- Estabilizador de consumo de energía.



P00591000

## Candileja SEGOFLAME y SEGOFLAME PIEZO

- Para aplicações de trabalho de encanamento, decapagem e aquecimento. Soldadura leve.
- Capacidade de trabalho a 360° depois de 1 min.
- Estabilizador de consumo de energia.



SEGOFLAME



SEH020500

**Made in Spain**

No.	P.V.P.			
03.593000	27,45	SEGOFLAME	1	•
P00591000	33,95	SEGOFLAME + 3 C200	1	•
03.593100	1,95	SEGOFLAME PIEZO	1	•
Queimadores. Queimador				
254208051	7,95		1	•
Cartuchos desechables. Cartuchos descartáveis/desechables.				
SEH020500	1,95	BTP C-200	36	

## Soplete tipo pistola

- Con conexión roscada directa a la botella azul de butano tipo Camping (no incluida).



## Maçarico tipo pistola

- Com conexão de rosca direita à botija azul de butano do tipo campismo (não incluída). Queimador de 22 mm Ø.

No.	P.V.P.			
254590100	30,45		1	

**SUPER-EGO**

**... Total performance !**



# Sopletes a cartuchos desechables. Maçaricos com cartuchos descartáveis.

## Soplete MULTIFIRE

- Soplete multiusos piezoeléctrico
- Flambear, caramelizar, tostar, dar color y textura a la comida y mejorar la presentación de platos.
- Encender barbacoas y fuegos bajos.
- Descongelar tuberías.
- Trabajos manuales y modelismo.



- Trabaja en posición invertida.
- Trabalha em posição inversa.

## Maçarico MULTIFIRE

- Maçarico multiusos piezoléctrico
- Flambar, caramelizar, torrar, dar cor e textura à comida e melhorar a apresentação de pratos.
- Acender churrasqueiras e fogos baixos.
- Descongelar tubagens.
- Trabalhos manuais e modelismo.



SEH003800

No.	P.V.P.		
SEH024700	19,95	1	•
Cartuchos desechables. Cartuchos descartáveis			
SEH003800	2,75	BTN 250	28

## Soplete EASY-FIRE

- Soplete con encendido piezoeléctrico.
- Con regulador de llama.
- Sistema de refrigeración
- Se usa con cartucho de gas butano/propano, no incluida botella BTP 300.



SEH021700

## Maçarico EASY-FIRE

- Maçarico com acendimento piezoléctrico.
- Com regulador de chama.
- Sistema de refrigeração
- É utilizado com cartucho de gás butano/propano, não incluída garrafa BTP 300.

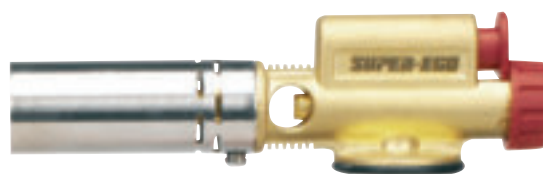

R3.555300



SEH003800



SEH020300

No.	P.V.P.		
SEH021700	19,95	EASY-FIRE para BTN 250	1 •
R3.555300	19,95	EASY-FIRE para BTP300	1 •
Cartuchos desechables. Cartuchos descartáveis			
SEH020300	4,95	BTP 300	24
SEH003800	2,75	BTN 250	28

# Sopletes a cartuchos desechables. Maçaricos com cartuchos descartáveis.

## Soplete MINISET

- Pequeño soplete, práctico y útiles para trabajos de bricolaje (calentamiento, soldadura ...)
- Funcionan con cartuchos desechables a rosca.
- Incluye: soplete, botella BTP 100 y soporte.



## Maçarico MINISET

- Pequeno maçarico, práctico e úteis para trabalhos de bricolagem (aquecimento, soldadura ...)
- Funcionam com cartuchos descartáveis a rosca.
- Inclui: maçarico, garrafa BTP 100 e suporte.



35504

Made in Spain

No.	P.V.P.			
35503	18,95	MINISET	1	•
Cartuchos desechables. Cartuchos descartáveis				
35504	3,95	BTP 100	12	

- Para aplicaciones de fontanería profesional, aircon y de soldadura de joyería.
- Soldadura blanda, soldadura fuerte y termocontracción.
- Conexión roscada al depósito de gas (7/16" x 28).
- Con cartucho gas butano/propano Multigas 300.
- Estabilizador de consumo de energía.



## SEGOFIRE



Made in Spain

No.	P.V.P.				
3550100	27,45	SEGOFIRE + BTP 300	1	•	
Quemador. Queimador.					
223432200	13,45	22 mm Ø	1	•	



SEH020300

3550100

3555500

P00555500

- Para aplicações de encanamento profissional, aircon e de soldadura de jóias.
- Soldadura leve, soldadura forte e termocontração.
- Conexão roscada ao depósito de gás (7/16" x 28).
- Com cartucho gás butano/propano Multigas 300.
- Estabilizador de consumo de energia.

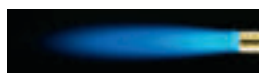

## SEGOFIRE PIEZO



Made in Spain

No.	P.V.P.				
3555500	41,95	SEGOFIRE PIEZO + BTP 300	1	•	
P00555500	46,45	SEGOFIRE PIEZO + 3 BTP 300	1		
Quemador. Queimador.					
254208051	7,95	PIEZO 22 mm Ø	1	•	

No.	P.V.P.				
Cartuchos desechables. Cartuchos descartáveis.					
SEH020300	4,95	BTP 300	24		
Anillo goma (exterior). Anel borracha (exterior).					
254202300	4,45		1	•	
Junta tórica (interior). Junta tórica (interior).					
254201100	1,95		1	•	

**SUPER-EGO**

**... Total performance !**

# Sopletes a cartuchos desechables. Maçaricos com cartuchos descartáveis.

## Soplete SUPER-FOGO

- Para aplicaciones profesionales de fontanería, aircon y soldadura de joyería.
- Soldadura blanda y dura.
- Llama dardo.
- Conexión roscada al depósito de gas (1" x 20).
- Con cartuchos de Propano y ROMASSGAS.



## Maçarico SUPER-FOGO

- Para aplicações profissionais de encanamento, aircon e soldadura de jóias.
- Soldadura leve e dura.
- Chama dardo.
- Conexão enroscada ao depósito de gás (1" x 20).
- Com cartuchos de Propano e ROMASSGAS.



SEH024600

No.	P.V.P.			
25440000	34,95	SUPER-FOGO	1	•
Cartuchos desechables. Cartuchos descartáveis.				
SEH024600	13,95	Gas MAPP	12	
Adaptadores de botellas. Adaptadores de garrafas.				
263003400	8,95	USA → EU	1	
263003900	8,95	EU → USA	1	

## POWER-FIRE COMPACT

- Para todo tipo de soldadura blanda y fuerte de tubos de cobre hasta 35 mm Ø y con varilla de alto % en plata.
- Recommended for all types of soft soldering.
- Llama envolvente.
- Efecto venturi para una perfecta combustión.
- Accionamiento de llama con encendido piezoeléctrico.
- Ajuste preciso de llama.
- Diseño especial para un mayor agarre.



## POWER-FIRE COMPACT

- Maçarico profissional para soldadura de tubagens de cobre de até 35 mm Ø com vareta de alto conteúdo em prata.
- Recomendado para todo tipo de soldadura leve.
- Maçarico ciclónico.
- Venturi para mistura perfeita de combustível-ar.
- Acendimento imediato da chama com só apertar um botão.
- Ajuste preciso da chama do queimador.
- Desenho especial para melhor suporte.



- Trabaja en posición invertida.
- Trabalha em posição inversa.



Made in Spain

No.	P.V.P.			
254800000	69,45	POWER-FIRE COMPACT USA	1	•
254800100	15,45	POWER-FIRE COMPACT USA + ROMASSGAS	1	•
Cartuchos desechables. Cartuchos descartáveis.				
SEH024600	13,95	Disposable cartridge ROMASSGAS	12	
Adaptadores de botellas. Adaptadores de garrafas.				
263003400	8,40	USA → EU	1	
263003900	8,40	EU → USA	1	

**SUPER-EGO**

... Total performance !

# Cartuchos desechables. Cartuchos descartáveis.

**US**  
**1"**

EN 12205



## ROMASSGAS

- Cartucho desechable con válvula de seguridad.
- Se puede conectar y desconectar fácilmente.
- Mezcla estabilizada de gas metil-acetileno con propadieno.
- 35% más rápido que el propano.
- Temperatura: 2.400 °C.

## ROMASSGAS

- Cartucho descartável com válvula de segurança.
- É possível conectar e desconectar facilmente.
- Mistura estabilizada de gás metil-acetileno com propadieno.
- 35% mais rápido que o propano.
- Temperatura: 2.400 °C.

**EU**  
**7/16"**

DIN 417



MINIGAS 100



BTP 300



## Gas BTP 300 y BTP 100

- Cartucho desechable con válvula de seguridad
- Se puede conectar y desconectar fácilmente.
- Contiene combinación 35% propano y 65% butano.
- Temperatura: 1.925 °C.
- Norma DIN 417.

## Gás BTP 300 e BTP 100

- Cartucho descartável com válvula de segurança.
- É possível conectar e desconectar facilmente.
- Contém combinação 35% propano e 65% butano.
- Temperatura: 1.925 °C.
- Norma DIN 417.

DIN 417



## Gas C200

- Cartucho desechable perforable.
- Contiene 100% gas butano.
- Temperatura: 1.925 °C.

## Gás C200

- Cartucho descartável perfurável.
- Contém 100% gás butano.
- Temperatura: 1.925 °C.

**ATENCIÓN:** Una vez perforado el cartucho NO desenroscar.  
**ATENÇÃO:** Uma vez perfurado o cartucho NÃO desenroscar.

DIN 417



## Gas BTN 250

- Cartucho desechable.
- Se puede conectar y desconectar fácilmente.
- Contiene 100% gas butano.

## Gás BTN 250

- Cartucho descartável.
- Contém 100% gás butano.

No.	P.V.P.		gr.	ml.	
SEH024600	13,95	ROMASSGAS	453	1.000	12
SEH020300	4,95	BTP 300	338	600	24
35504	3,95	MINIGAS 100	83	150	12
SEH020500	1,95	BTP C200	190	350	36
SEH003800	2,75	BTN 250	227	250	28

### CORRECTO USO DE LOS CARTUCHOS

No recargar bajo ningún concepto. No exponer a temperaturas menores de -20°C ni superiores a 50 °C. Proteger de los rayos directos del sol. Almacenar en un lugar aireado y lejos de cualquier fuente de ignición. Antes de conectar asegúrese que la rosca esté en perfecto estado y no haya sido forzada. Rosque o desenrosque el cartucho al soplete en un lugar bien ventilado. No fumar mientras se utilice el soplete. Mantener fuera del alcance de los niños. No está permitido el transporte en tren o avión. No perforar ni quemar incluso cuando esté vacío. No pulverizar sobre una llama, chispa o cuerpo incandescente. Deseche el cartucho una vez vacío totalmente y preferentemente en un servicio de recogida de envases especiales, si su municipio dispone de tal.

### CORRECTO USO DOS CARTUCHOS

Não recarregar de nenhuma forma. Não expor a temperaturas menores de -20°C nem superiores a 50 °C. Proteger dos raios directos do sol. Armazenar num lugar arejado e longe de qualquer fonte de ignição. Antes de conectar comprobar que a rosca esteja em perfeito estado e não tenha sido forçada. Enrosque ou desenrosque o cartucho ao maçarico num lugar bem arejado. Não fumar durante a utilização do maçarico. Manter em todo momento fora do alcance de crianças. Não é permitido o transporte em trem ou avião. Não perfurar nem queimar inclusive quando esteja vazio. Não pulverizar sobre uma chama, faísca ou corpo incandescente. Descartar o cartucho quando esteja totalmente vazio e preferentemente num serviço de recolha de embalagens especiais, se o seu município dispõe de tal serviço. SUPER-EGO recomenda o uso de cartuchos descartáveis ROTHENBERGER com todos seus maçaricos.

**SUPER-EGO**

... **Total performance !**

# Esquema de sopletes a mangueira. Esquema de maçaricos a mangueira.

**Burners**



**Extensions**



**Burners M 20x1**

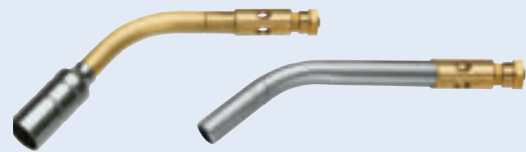

**Enveloping burners**



**Quick connect in burners**



**Burners for RO-QUICK**



**Acetylene burners**



**Acetylene extension**



## Handles



## Handle quick in connection



## Handle RO-QUICK



## Acetylene handle



## Hoses

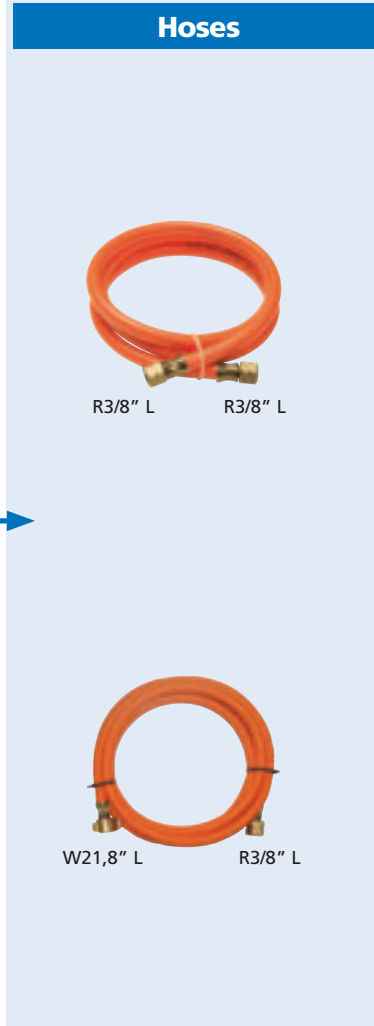

R3/8" L R3/8" L

W21,8" L R3/8" L

R3/8" L R3/8" L

## Propane regulator valves

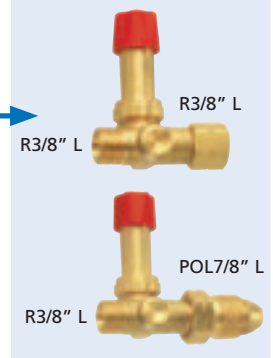

R3/8" L R3/8" L

R3/8" L POL7/8" L

# Sopletes a manguera para gas butano y propano

## Maçaricos a mangueira para gás butano e propano.

### Monoblock

- Compuesto por: mango ergonómico con conexión, regulador de llama, quemador 22 mm Ø, manguera de alta presión 2 m. y grifo para botella azul.

Ø  
22 mm



### Monoblock

- Composto por: cabo ergonómico con conexión, regulador de chama, queimador de 22 mm Ø, mangueira de alta pressão 2 m. e torneira para garrafa azul.



No.	P.V.P.		
253000916	44,45		1

### ECO

- Compuesto por: quemador 22 mm Ø y lanza 100 mm., mango ergonómico M14X1 con regulador de llama, manguera de alta presión de 2 m. (W21,8"lz. - R3/8"lz.).

Ø  
22 mm



### ECO

- Composto por: queimador 22 mm Ø, lança 100 mm., punho ergonómico M14X1 con regulador de chama, mangueira de alta pressão de 2 m. (W21,8"lz. - R3/8"lz.).

No.	P.V.P.		
253000600	63,45	Soplete / Maçarico ECO	1
223090216	14,95	Queimador / Queimador 22 mm Ø	1

### AIRPROP®

- Compuesto por: mango con regulador, 2 m. de manguera de alta presión y boquilla AIRPROP® 19 mm Ø. Conexión de salida W 21,8.

Ø  
19 mm



### AIRPROP®

- Composto por: cabo con regulador, 2 m. de mangueira de alta pressão e boquilha AIRPROP® de 19 mm Ø Conexão de saída W21,8.



Made in Spain

No.	P.V.P.		
P00408900	65,45	W21,8" -R3/8"L -2 m.	1
253250100	50,45	R3/8"L-R3/8"L -2,5 m.	1

### Soplete TURBOPROP®

- Compuesto por: mango regulador de llama piloto, economizador y válvula de seguridad. Manguera de alta presión de 2 m. con conexión de salida W 21,8. Boquilla TURBOPROP® de acero inoxidable de 18 mm Ø.

Ø  
18 mm



### Maçarico TURBOPROP®

- Composto por: cabo con regulador de chama piloto, economizador en válvula de segurança. Mangueira de alta pressão de 2 m. con conexão de saída W 21,8. Boquilha TURBOPROP® de aço inoxidável de 18 mm Ø.



Made in Spain

CBZ-0092P Gas equipment directive 90/396/CEE

No.	P.V.P.		
P00109200	80,45	W21,8" -R3/8" L -2 m.	1

### AIRPROP® PLUS

- Compuesto por amngo con regulador de llama piloto, economizador. Válvula de seguridad, manguera de alta presión de 2 m. con conexión de salida W 21,8 y boquilla AIRPROP® de 22 mm Ø.

Ø  
22 mm



### AIRPROP® PLUS

- Composto por cabo como regulador de chama piloto, economizador. Válvula de segurança, mangueira de alta pressão de 2 m. con conexão de saída W 21,8. Boquilha AIRPROP® de 22 mm Ø.



Made in Spain

CBZ-0092P Gas equipment directive 90/396/CEE

No.	P.V.P.		
P00508900	72,95	R3/8" L-W21,8" -2 m.	1
253250200	56,95	R3/8" L-R3/8" L -2,5 m.	1
253031600	45,45	Espiga. Pino. - 8 m.	1

**SUPER-EGO**

... Total performance !

# Sopletes a manguera para gas butano y propano

## Maçaricos a mangueira para gás butano e propano.

### Soplete de calentamiento ROMINI

- Compuesto por: boquilla antiviento de 45 mm Ø, lanza 250 mm., mango ergonómico con regulador de llama y gatillo de seguridad para un control permanente de la llama y manguera 2 m. Conexión R3/8" L-W21,8".



Ø  
45 mm

### Maçarico de aquecimento ROMINI

- Bocal anti-vento de 45 mm Ø, lança 250 mm., punho ergonômico com regulador de chama e gatilho de segurança para um controle permanente da chama e mangueira 2 m. Conexão R3/8" L-W21,8".



No.	P.V.P.			
253500100	26,45	ROMINI	1	•

### Soplete de calentamiento. Conexión espiga

- Mango profesional y ergonómico con regulador de gas.

Ø  
35 mm

### Maçarico de aquecimento. Conexão de pino

- Punho profissional e ergonômico com regulador de gás.

Made in Spain

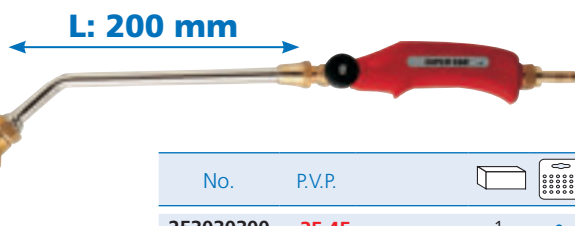

No.	P.V.P.			
253030300	35,45		1	•

### Soplete de calentamiento. Conexión espiga

- Mango profesional y ergonómico con regulador de gas de llama piloto, regulación de gas y gatillo.

Ø  
28 mm

### Maçarico de aquecimento. Conexão de pino

- Punho profissional ergonômico com regulador de gás de chama piloto, regulação de gás e gatilho.

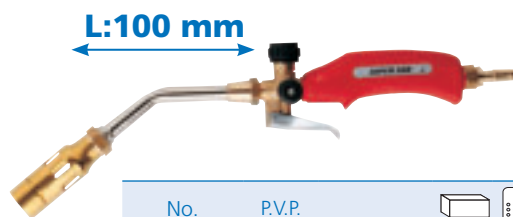

No.	P.V.P.			
253030200	44,95		1	•

Ø  
63 mm



No.	P.V.P.			
253031100	47,45		1	•

Ø  
57 mm



No.	P.V.P.			
253031200	48,95		1	•

**SUPER-EGO**

**... Total performance !**

3  
113



# Accesorios para butano/propano.

## Acessórios para butano/propano.

### Queimadores estándar

- Latón con tratamiento de superficie. Estabilizador, potencia constante, bajo consumo energético
- Potente llama no afectada por vientos fuertes.

**M**  
**20x1**



**Made in Spain**



No.	P.V.P.	Ø mm	L mm	g/h 2 bar	kWh - kcal - BTU	g		
223012200	15,45	22	68	300	3,84 - 3300 - 13115	65	1	•
223012800	15,45	28	73	450	5,76 - 4950 - 19670	80	1	•
223013200	15,95	32	80	700	8,95 - 7700 - 30565	110	1	•
223013500	17,45	35	88	1600	20,50 - 17600 - 70010	130	1	•

### Queimadores de calentamiento

- Acero especial al cromo, labio reforzado con estabilizador de llama.
- Para recubrimientos asfálticos de tejados, envolturas retráctiles, trabajos de aislamiento y reparaciones generales que necesiten calor.

**M**  
**20x1**



**Made in Spain**



No.	P.V.P.	Ø mm	L mm	g/h 2 bar	kWh - kcal - BTU	g		
223014500	20,45	45	102	2500	32,00 - 27500 - 109280	215	1	•
223015100	23,45	51	112	3800	48,60 - 41800 - 165970	270	1	•
223015700	25,95	57	126	5500	70,35 - 60500 - 240250	350	1	•
223016300	26,45	63	138	6700	85,70 - 73700 - 292670	440	1	•

### Queimadores calentamiento antiviento

- Acero especial al cromo, labio reforzado.
- El cuerpo cerrado y la succión de aire - oxígeno por la parte posterior proporcionan una llama larga de mucha presión a la que no afectan los vientos fuertes.
- Muy efectivo, en especial en trabajos exteriores de recubrimiento de tejados que necesiten juntas y bordes soldados. calor.

**M**  
**20x1**



**Made in Spain**



No.	P.V.P.	Ø mm	L mm	g/h 2 bar	kWh - kcal - BTU	g		
223214500	19,95	45	125	2500	32,00 - 27500 - 109280	240	1	•
223215100	23,45	51	135	3500	44,80 - 38500 - 153000	290	1	•
223215700	24,45	57	149	4800	61,40 - 52800 - 209690	365	1	•
223216300	25,45	63	161	7500	95,00 - 82500	475	1	•

### Lanzas

- Tubos de calidad especial, cromados.

outlet M  
**20x1**

inlet M  
**14x1**

**40°**



### Lanças

- Tubos de qualidade especial, cromados.

**Made in Spain**

No.	P.V.P.	L mm	inlet	outlet	g		
231010000	14,45	100	M 14x1	M 20x1	90	1	•
232010000	18,45	200	M 14x1	M 20x1	130	1	•
233510000	23,45	350	M 14x1	M 20x1	200	1	•
236010000	25,95	600	M 14x1	M 20x1	300	1	•

**SUPER-EGO**

**... Total performance !**

# Accesorios para butano/propano. Acessórios para butano/propano.

## Boquillas AIRPROP® para soldadura blanda y fuerte

- Llama compacta.
- Ideal para soldadura blanda y fuerte de tuberías de mayor diámetro.
- Para trabajos de calentamiento, recocido y templado de metales.

**M**  
**14x1**



Made in Spain



No.	P.V.P.	Ø mm	g/h 2 bar	kWh-kcal-BTU	g		
221111900	31,95	19	300	3,84 - 3300 - 13115	130	1	•
221112200	34,45	22	400	5,12 - 4400 - 26195	145	1	•

## Boquillas TURBOPROP® para soldadura blanda y fuerte

- Llama compacta muy corta.
- Acero inoxidable y latón.
- Bajo consumo de gas.
- Efecto venturi.

**M**  
**14x1**



Made in Spain



No.	P.V.P.	Ø mm	g/h 2 bar	kWh-kcal-BTU	g		
221011000	37,95	10	70	0,89 - 770 - 3055	90	1	•
221011200	42,45	12	110	1,41 - 1210 - 4815	95	1	•
221011500	45,45	15	180	2,30 - 1980 - 7855	100	1	•
221011800	51,95	18	240	3,07 - 2640 - 10485	130	1	•
221012400	59,95	24	450	5,75 - 4950 - 19640	145	1	•

## Boquillas AIRPROP® para soldadura blanda y fuerte

- Llama compacta.
- Ideal para soldadura blanda y fuerte de tuberías de mayor diámetro.
- Para trabajos de calentamiento, recocido y templado de metales.



Made in Spain



No.	P.V.P.	Ø mm	g/h 2 bar	kWh-kcal-BTU	g		
221131400	13,95	14	125	1,60 - 1375 - 5465	95	1	•
221132200	15,45	22	400	5,12 - 4400 - 26195	145	1	•

## Boquillas TURBOPROP® para soldadura blanda y fuerte

- Llama compacta.
- Ideal para soldadura blanda y fuerte de tuberías de mayor diámetro.
- Para trabajos de calentamiento, recocido y templado de metales.



Made in Spain



No.	P.V.P.	Ø mm	g/h 2 bar	kWh-kcal-BTU	g		
221031000	42,45	10	70	0,89 - 770 - 3055	90	1	•
221031200	45,95	12	110	1,41 - 1210 - 4815	95	1	•
221031500	49,45	15	180	2,30 - 1980 - 7855	100	1	•
221031800	57,45	18	240	3,07 - 2640 - 10485	130	1	•

**SUPER-EGO**

**... Total performance !**

# Accesorios. Acessórios.

## Boquillas envolveres

- Llama compacta que envuelve la tubería asegurando un calentamiento uniforme de toda la superficie.
- Con conexión roscada.



## Bocais envolveres

- Chama compacta que envolve a tubagem garantindo um aquecimento uniforme de toda a superfície.
- Com conexão enroscada.

Made in Spain

No.	P.V.P.	Ø mm	g/h 2 bar	g		
221412200	4,95	22	140	90	1	•
221413500	5,45	35	255	95	1	•

## Mangos

- Mangos profesionales, ergonómicos.

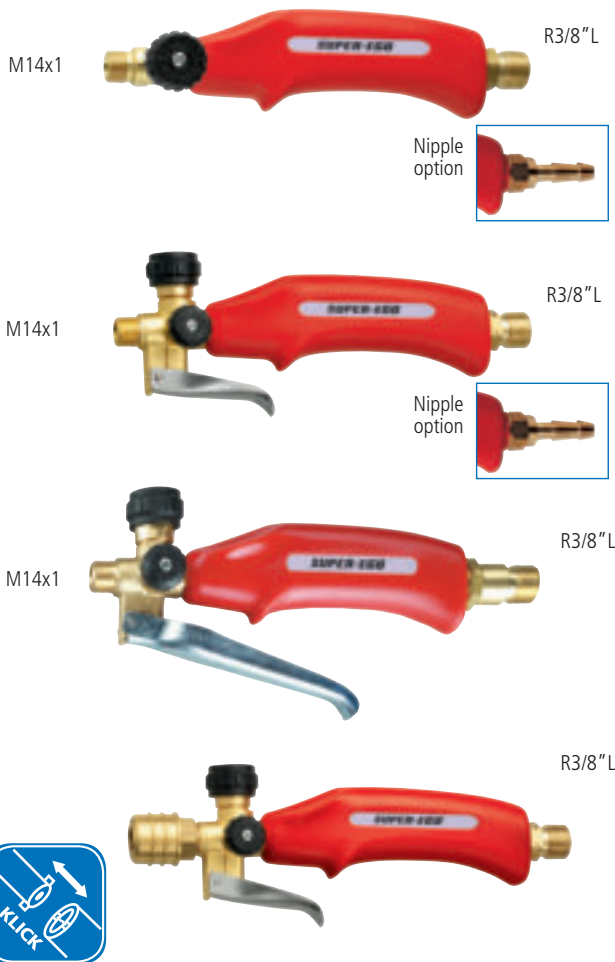

## Mangos

- Punhos profissionais, ergonómicos.

Made in Spain

- Mango con regulador de gas.
- Punho com regulador de gás.

No.	P.V.P.		g		
212111100	33,45		220	1	•
212114100	13,45	Con espiga. Com pino.		1	•

- Mango con regulador de gas de llama piloto, regulación de gas y gatillo.
- Punho com regulador de gás de chama piloto, regulação de gás e gatilho.

No.	P.V.P.		g		
211111100	38,45		290	1	•
211114100	19,95	Con espiga. Com pino.		1	•

- Mango con regulador de gas de llama piloto, regulación de gas y gatillo largo con posibilidad del soporte para brazo.
- Punho com regulador de gás de chama piloto, regulação de gás e gatilho longo com possibilidade do suporte para o braço.

No.	P.V.P.		g		
211115300	39,95			1	•

- Mango con enchufe rápido con regulador de llama piloto, regulador de gas y gatillo.
- Punho com conexão rápida com regulador de chama piloto, regulador de gás e gatilho.

No.	P.V.P.		g		
211121116	58,45		350	1	•

## Regulador doméstico

- Manguera con regulador para botella naranja.
- 30 mbar. 2 kg/h.

## Regulador (Canarias)

- 30 mbar. 1,5 kg/h.



## Regulador doméstico

- Mangueira com regulador para garrafa laranja.
- 30 mbar. 2 kg/h.

## Regulador (Canarias)

- 30 mbar. 1,5 kg/h.

No.	P.V.P.			
254090316	13,45	30 mbar. 2 kg./h.	1	

No.	P.V.P.		
254090416	13,45	30 mbar. 1,5 kg./h.	1

**SUPER-EGO**

... Total performance !

Butane / Butano

R 3/8" L - R 3/8" L

W21,8L - R 3/8" L

Acetylene hoses

R3/8" L - R 3/8" L

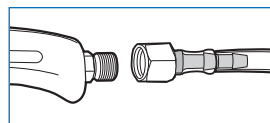

**Made in Spain**

## Mangueras. Mangueiras.

- M 14x1.

No.	P.V.P.	L m	inlet	outlet	g		
Butano/propano. Butano/propano.							
251232200	28,45	2,5	R 3/8" L	R 3/8" L	350	1	•
251262200	33,45	5	R 3/8" L	R 3/8" L	700	1	•
251226200	28,45	2	W21,8L	R 3/8" L	300	1	•
251266200	33,45	5	W21,8L	R 3/8" L	700	1	•
Acetileno. Acetileno.							
251322200	41,95	2	R 3/8" L	R 3/8" L	300	1	•
240140000	4,45		Hexagonal nut R 3/8" L		20	1	•
990100100	6,95		Nipple for hose - 6,3 mm Ø int.		70	1	•
210013000	3,45		Nipple for hose - 8 mm Ø int.		70	1	•

## Soportes

- Soporte para soplete se acopla fácilmente a las boquillas y lanzas. Las boquillas calientes se pueden dejar reposar de forma segura.
- Soporte para brazo se acopla al mango con gatillo largo y conexión para soporte de brazo.

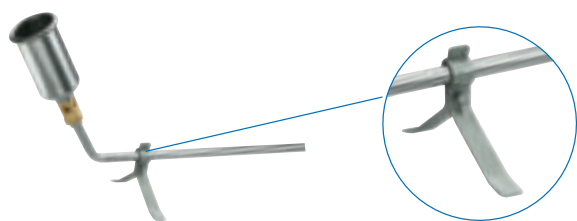

No.	P.V.P.		
252010000	3,45	1	•

## Suportes

- Suporte para maçarico acopla-se facilmente ao Bocal e lanças. Pode deixar o bocal quente repousar de forma segura.
- Suporte para braço que acopla-se ao punho com gatilho longo e conexão para suporte de braço.



**Made in Spain**



No.	P.V.P.		
252011100	10,45	1	•

## Grifo de botella azul

- Para botella azul de butano. Precisan manguera R 3/8" L x W 21,8.



254090116



254090216

## Torneira de garrafa azul

- Para garrafa azul de butano. É preciso manguera R 3/8" L x W 21,8.

No.	P.V.P.		
254090116	7,45	Grifo. Torneira.	1 •
254090216	13,95	With handle. Com punho.	1 •

## Válvulas reguladoras de presión para propano

- Fabricadas en latón. Regulable de 0 a 6 bar. Entrada W21,8L x 1.1/4" C y salida R 3/8" L.



242206000



242203000

**Made in Spain**

## Válvulas reguladoras de pressão para propano

- Fabricadas em latão. Regulável de 0 a 6 bar. Entrada W21,8L x 1.1/4" C e saída R 3/8" L.

No.	P.V.P.		
242206000	32,95	R 3/8" L - 10 kg/h.	1 •
242203000	30,45	POL 7/8" L metallic gasket - 10 kg/h.	1 •

# Soldadura autógena.

## Soldadura autogénea.

### MINIOXIBUTANO

- Equipo portátil de tamaño reducido, 9 kgs de peso.
- Incluye: botella de oxígeno de 2 l. (400 l. a 200 bares) y botella butano 0,5 kgs., soplete con manguera doble, antirretorno y manorreductor, 5 boquillas, carro y gafas de protección.
- Se suministra con botella de butano llena.

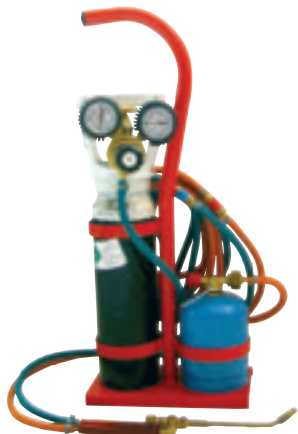

### MINIOXIBUTANO

- Equipamento portátil de tamanho reduzido, 9 kgs de peso.
- Inclui: garrafas de oxigénio de 2 l. (400 l. a 200 bares) e garrafa butano 0,5 kgs, maçarico com magueira dupla, anti-retorno e manorreductor, 5 boquilhas, carrinho e óculos de protecção.
- Será fornecido com garrafa de butano vazia.

No.	P.V.P.		
<b>990610316</b>	<b>428,45</b>	MINIOXIBUTANO	1
Accesorios. Acessórios.			
<b>R93580B00</b>	<b>235,45</b>	Kit soplete + 5 boquillas + manómetro + mangueras con antirretorno + gafas Maçarico + 5 Boquilhas + manómetro +mangueiras com anti-retorno+ óculos	1
<b>990601100</b>	<b>124,95</b>	Manorreductor oxigeno. Regulador de oxigénio	1
<b>990603316</b>	<b>247,45</b>	Kit botellas Minioxibutano y carro. Kit garrafas Minioxibutano e carro	1
<b>990602600</b>	<b>50,45</b>	Estrella de 4 puntas soldadura oxibutánica. Estrela de 4 pontas oxibutano	1

### OXIBUTANO

- Incluye: Botella de butano 2,8 kg., botella de oxígeno de 5 l. (1000 l. a 200 bares), soplete con 3 m. de manguera doble y antirretorno, manorreductor de oxígeno, 5 boquillas, carro portabotellas y gafas de protección.
- Se suministra con botella de butano llena.
- Equipo de 22 kg.



### OXIBUTANO

- Inclui: garrafa de butano 2,8 kg., garrafa de oxigénio de 5 l. (1000 l. a 200 bares), maçarico com 3 m. de magueira dupla e anti-retorno, redutor de oxigénio, 5 boquilhas, carro para transportar as garrafas e óculos de protecção.
- Será fornecido com garrafa de butano vazia.
- Equipo de 22 kg.

No.	P.V.P.		
<b>990610100</b>	<b>643,45</b>	OXIBUTANO	1
Accesorios. Acessórios.			
<b>R93580B00</b>	<b>235,45</b>	Kit soplete + 5 boquillas + manómetro + mangueras con antirretorno + gafas Maçarico + 5 Boquilhas + manómetro +mangueiras com anti-retorno+ óculos	1
<b>990601100</b>	<b>124,95</b>	Manorreductor oxigeno. Redutor manual de oxigénio.	1
<b>990600500</b>	<b>472,95</b>	Kit botellas Oxibutano y carro. Kit garrafas Oxibutano e carro	1
<b>990602600</b>	<b>50,45</b>	Estrella de 4 puntas soldadura oxibutánica. Estrela de 4 pontas oxibutano	1

### OXIBUTANO de botella con manómetro incorporado

- Equipo formado por botella de butano, botella de oxígeno 5l. de (1.000 l. a 200 bar) con manómetro integrado.
- Incluye también manguera doble y antirretorno de 3 m., 5 boquillas, carro portabotellas y gafas de protección.
- La botella de butano se suministra llena.



### OXIBUTANO

- Inclui: garrafa de butano 2,8 kg., garrafa de oxigénio de 5 l. (1000 l. a 200 bares), maçarico com 3 m. de magueira dupla e anti-retorno, redutor de oxigénio, 5 boquilhas, carro para transportar as garrafas e óculos de protecção.
- Será fornecido com garrafa de butano vazia.
- Equipo de 22 kg.

No.	P.V.P.		
<b>990610416</b>	<b>694,95</b>	OXIBUTANO	1
Accesorios. Acessórios.			
<b>R9.358116</b>	<b>162,95</b>	Soplete + 5 boquillas + mangueras con antirretorno + gafas. Kit maçarico com 5 boquilhas + mangueiras com anti-retorno + óculo	1
<b>990603416</b>	<b>597,95</b>	Kit de carro con botellas de manómetro incorporado. Kit de carro com garrafas de manómetro integrado	1
<b>990602600</b>	<b>50,45</b>	Estrella de 4 puntas soldadura oxibutánica. Estrela de 4 pontas soldagem oxiacetilénica	1

# Soldadura autógena. Soldadura autogénea.

## OXIACETILENO R-OXYFLAM

- Equipo formado por botella de acetileno de 800 l. y por botella de oxígeno de 5 l (1000 l. a 200 bares) ambas con manómetro integrado.
- Incluye también manguera doble y antirretorno de 3 m., 7 boquillas de 50 a 400 l/h., carro portabotellas y gafas de protección.
- Botellas y manómetros totalmente garantizadas.



## OXIACETILENO R-OXYFLAM

- Equipamento formado por garrafa de acetileno de 800 litros e por garrafa de oxigénio de 5 l (1000 l. a 200 bares) ambas com manómetro integrado.
- Inclui também mangueria dupla e anti-retorno de 3 m., 7 boquilhas de 50 a 400 l/h, carrinho porta-garrafas e óculos de protecção.

No.	P.V.P.		
990610516	30,95	ROLFLAM	1
Accesorios. Acessórios.			
R9.358216	28,95	Kit de soplete + 7 boquillas + mangueras con antirretorno + gafas. Kit maçarico com 7 boquilhas + manguerias com anti-retorno + óculos	1
990603516	28,95	Kit de carro con botellas de manómetro incorporado. Kit de carro com garrafas de manómetro integrado	1
990602500	28,95	Estrella de 6 puntas soldadura oxiacetilénica. Estrela de 6 pontas soldagem oxiacetilénica	1

## OXIACETILENO ROLFLAM de botella con manómetro incorporado

- Equipo formado por botella de acetileno de 1.600 l. y por botella de oxígeno de 11 l. (2.300 l. a 200 bares) ambas con manómetro integrado. Incluye también manguera doble y antirretorno de 3 m., 7 boquillas de 50 a 400 l/h., carro portabotellas y gafas de protección.
- Botellas y manómetros totalmente garantizadas.



## OXIACETILENO ROLFLAM de garrafa com manómetro integrado

- Equipamento formado por garrafa de acetileno de 1600 l. e por garrafa de oxigénio de 11 l. (2.300 l. a 200 bares), ambas com manómetro integrado. Inclui também mangueria dupla e anti-retorno de 3 m., 7 boquilhas de 50 a 400 l/h, carrinho porta-garrafas e óculos de protecção.
- Garrafas e manómetro totalmente garantidas.

No.	P.V.P.		
990610616	30,95	ROLFLAM	1
Accesorios. Acessórios.			
R9.358216	28,95	Kit de soplete + 7 boquillas + mangueras con antirretorno + gafas. Kit maçarico com 7 boquilhas + manguerias com anti-retorno + óculos	1
990603616	28,95	Kit de carro con botellas de manómetro incorporado. Kit de carro com garrafas de manómetro integrado.	1
990602500	28,95	Estrella de 6 puntas soldadura oxiacetilénica. Estrela de 6 pontas soldagem oxiacetilénica	1

# Microsoldador a gas. Microsoldador a gás.

## Microsoldador MICROPEN

- Utilizado para reparaciones de circuitos.
- Incluye: microsoldador MICROPEN, 2 puntas (llama y estañador), hilo de estaño y soporte.



## Microsoldador MICROPEN

- Utilizado para reparações de circuitos.
- Inclui: microsoldador MICROPEN, 2 pontas (chama e estanhador), fio de estanho e suporte .

No.	P.V.P.			
R3.581000	37,95	MICROPEN	1	•

## MICROPEN PRO 80W

- Utilizado para reparaciones de circuitos electricos/electrónicos, modelismo, manualidades.
- Incluye: microsoldador Piezo 80 W, 4 puntas (estañador, cuchilla de corte, soplete llama fina y soplete aire caliente), deflector, hilo de estaño, tapón con encendedor y soporte.



## MICROPEN PRO 80W

- Utilizado para reparações de circuitos eléctricos / electrónicos, modelismos, manualidades.
- Inclui: microsoldador piezeléctrico 8 0 W, 4 puntas (estanhador, lâmina de corte, maçarico chama fina e maçarico ar quente), deflector, fio de estanho, tampa com acendedor e suporte.



No.	P.V.P.			
R3.582016	39,45	MICROPEN 80W	1	•

## MICROPEN PRO 125W

- Utilizado para reparaciones de circuitos electricos/electrónicos, modelismo, manualidades.
- Incluye: microsoldador Piezo 30-125W, 4 puntas (estañador, cuchilla de corte, soplete llama fina y soplete aire caliente), deflector, hilo de estaño, tapón y soporte.



## MICROPEN PRO 125W

- Utilizado para reparações de circuitos eléctricos / electrónicos, modelismos, manualidades.
- Inclui: microsoldador piezeléctrico 3 0 - 1 2 5 W, 4 puntas (estanhador, lâmina de corte, maçarico chama fina e maçarico ar quente), deflector, fio de estanho, tampa e suporte.



No.	P.V.P.			
R3.583016	74,95	MICROPEN 125W	1	•

# Varillas para soldadura. Varetas para soldadura.



		ACERO AÇO	ACERO NO ALEADO AÇO NÃO LIGADO	ALEACIONES DE COBRE LIGAS DE COBRE	ALEACIONES DE NIQUEL LIGAS DE NIQUEL	LATON LATÃO	BRONCE BRONZE	ALUMINIO Y ALEACIONES ALUMÍNIO E LIGAÇÕES
<p><b>Varillas para soldadura fuerte Cu-P</b></p> <ul style="list-style-type: none"> <li>• Diámetro: 2 mm Ø.</li> <li>• Para cobre (sin decapante) y latón.</li> </ul> <p>940010100</p>	<p><b>Varetas para soldadura forte Cu-P</b></p> <ul style="list-style-type: none"> <li>• Diámetro: 2 mm Ø.</li> <li>• Para cobre (sem decapante) e, latão.</li> </ul> <p>a consultar 1</p>			•		•		
<p><b>Varillas para soldadura fuerte Cu-Ag</b></p> <ul style="list-style-type: none"> <li>• Diámetro 2 mm.</li> <li>• Para cobre (sin decapante) y latón.</li> </ul> <p>942010200 945010200 955010200</p>	<p><b>Varetas para soldadura forte Cu-Ag</b></p> <ul style="list-style-type: none"> <li>• Diámetro: 2 mm Ø.</li> <li>• Para cobre (sem decapante) e, latão.</li> </ul> <p>a consultar 1 a consultar 1 a consultar 1</p>			•		•		
<p><b>Varillas para soldadura fuerte</b></p> <ul style="list-style-type: none"> <li>• Diámetro: 2 mm Ø</li> <li>• DIN EN 1044: AL 104</li> <li>• Al 88%, Si 12%</li> <li>• Temperatura de trabajo: 590 °C</li> <li>• Intervalo de fusión: 575-585 °C</li> <li>• Para soldar aluminio.</li> </ul> <p>SEH020100 5 varillas. 5 varetas</p>	<p><b>Varetas para soldadura forte</b></p> <ul style="list-style-type: none"> <li>• 2 mm Ø</li> <li>• DIN EN 1044: AL 104</li> <li>• Al 88% Si 12%</li> <li>• Temperatura de trabalho: 590°</li> <li>• Intervalo de fusão: 575-585°C</li> <li>• Para a brazagem de aluminio.</li> </ul> <p>a consultar 1</p>							•
<p><b>Varillas para soldadura fuerte</b></p> <ul style="list-style-type: none"> <li>• Diámetro: 2 mm Ø</li> <li>• DIN EN 1044: Cu 303</li> <li>• Cu 60%, Si 0,2%, Zn 39,8%</li> <li>• Temperatura de trabajo: 900 °C</li> <li>• Intervalo de fusión: 875-890 °C</li> <li>• Varilla recubierta de flux.</li> <li>• Para tuberías de acero y acero galvanizado.</li> </ul> <p>SEH020000 5 varillas. 5 varetas</p>	<p><b>Varetas para soldadura forte</b></p> <ul style="list-style-type: none"> <li>• 2 mm Ø</li> <li>• DIN EN 1044: Cu 303</li> <li>• Cu 60%; Si 0,2%; Zn rest</li> <li>• Temperatura de trabalho: 900°</li> <li>• Intervalo de fusão: 875-890°C</li> <li>• Para a brazagem de tubulação de aços y aço galvanizado.</li> </ul> <p>a consultar 1</p>	•						•
<p><b>Varillas para soldadura fuerte</b></p> <ul style="list-style-type: none"> <li>• Diámetro: 2 mm Ø</li> <li>• DIN EN 1044: Cu 305</li> <li>• Cu 48%, Ni10%, Si0,2%, Zn41,8%</li> <li>• Temperatura de trabajo: 910 °C</li> <li>• Intervalo de fusión: 890-920 °C</li> <li>• Varilla recubierta de flux.</li> <li>• Para soldar tubos y estructuras de acero.</li> </ul> <p>SEH019900 5 varillas. 5 varetas</p>	<p><b>Varetas para soldadura forte</b></p> <ul style="list-style-type: none"> <li>• 2 mm Ø</li> <li>• DIN EN 1044: Cu 305</li> <li>• Cu 48%;Ni 10%; Si 0,2%; Zn rest</li> <li>• Temperatura de trabalho: 910°</li> <li>• Intervalo de fusão: 890-920°C</li> <li>• Para a brazagem de aços.</li> </ul> <p>a consultar 1</p>	•						
<p><b>Varillas para soldadura fuerte</b></p> <ul style="list-style-type: none"> <li>• Diámetro: 2 mm □</li> <li>• DIN EN 1044: CP 202</li> <li>• Cu 93%, P 7%</li> <li>• Temperatura de trabajo: 730 °C</li> <li>• Intervalo de fusión: 710-790 °C</li> <li>• Para soldar cobre con cobre sin decapante. Latón, latón rojo y bronce con decapante.</li> </ul> <p>SEH019800 5 varillas. 5 varetas</p>	<p><b>Varetas para soldadura forte</b></p> <ul style="list-style-type: none"> <li>• 2 mm □</li> <li>• DIN EN 1044: CP 202</li> <li>• Cu 93% P 7%</li> <li>• Temperatura de trabalho: 730°</li> <li>• Intervalo de fusão: 710-790°C</li> <li>• Para soldar cobre com cobre sem fluxo. Latão, latão vermelho y bronce com fluxo.</li> </ul> <p>a consultar 1</p>					•	•	



# Materiales de soldadura. Materiais de soldadura. Socket Welder. Socket Welder.

## Soldadura blanda. Decapante universal

- Decapante universal para soldadura blanda en instalaciones de cobre en general e instalaciones sanitarias. 85 ml.



## Soldadura suave. Decapante universal

- Para instalações de cobre em geral e instalações sanitárias. 85 ml.

No.	P.V.P.		
947005000	3,45	gel	1
947006000	3,45	líquido	1

## Soldadura blanda. Hilo estaño-plata

- Para la soldadura blanda de accesorios y tubo de cobre en instalaciones sanitarias.
- Usar con decapante.
- 250 g.



## Soldadura suave. Bobinas de estanho

- Para a soldagem de acessórios e tubos de cobre em instalações sanitárias.
- Usar com decapante.
- 250 G.

No.	P.V.P.		
947002000	a consultar	Ag. 3,5%	1
947003000	a consultar	Ag. 6%	1

## Soldadura fuerte. Decapantes en polvo

- Indicado para la soldadura fuerte de metales cúpricos (cobre, bronce, latón) y metales férricos.



## Soldadura fuerte.

- Indicado para a soldagem forte de metais cúpricos (cobre, bronce, latão e metales férricos).

No.	P.V.P.		
940000300	3,95	100 g.	1
940000200	6,45	250 g.	1

## SOCKET WELDER ECO

- Con regulación electrónica de temperatura
- Polifusor para tuberías y accesorios de plástico diseñado para soldar tuberías y accesorios de PE, PP, PB y PVDF, tanto en taller como en obra.
- Capacidad mínima: 20 mm Ø.
- Capacidad máxima: 40 mm. Ø.

### Composición:

- Presentado en práctica maleta metálica para su transporte y almacenaje. El conjunto incluye: polifusor, 4 matrices (20-25-32 y 40 mm. Ø), soporte y llave Allen.

## SOCKET WELDER ECO

- Com regulação eletrônica de temperatura
- Polifusor para tubagens e acessórios de plástico desenhado para soldar tubagens e acessórios de PE, PP, PB e PVDF, tanto em oficina como em obra.
- Capacidade mínima: 20 mm Ø.
- Capacidade máxima: 40 mm. Ø.

### Composição:

- Presentado num prático maletim metálico para um fácil transporte e armazenagem. O conjunto inclui: polifusor, 4 matrizes (20-25-32 e 40 mm. Ø), suporte e chave Allen.



No.	P.V.P.		
SEH003600	104,95	SOCKET WELDER	1

**SUPER-EGO**

**... Total performance !**



# 4

## Coche y hogar Carro e casa

• Monomandos de baño	• Monocomandos de casa de banho	<b>126</b>
• Termostáticos de baño	• Termostáticos de casa de banho	<b>127</b>
• Flexibles	• Flexíveis	<b>127</b>
• Duchas	• Duchas	<b>128</b>
• Sets de ducha	• Conjuntos de ducha	<b>129</b>
• Monomandos de cocina	• Monocomandos de cozinha	<b>130</b>
• Sistema de filtrado	• Sistema de filtragem	<b>130</b>
• Portafiltros y filtros.	• Porta-filtros e filtros.	<b>131</b>
• Kit dosificador	• Kit ULTRA	<b>132</b>
• Cubrejuntas	• Cobre-juntas	<b>132</b>
• Antiderrapante	• Antiderrapante	<b>132</b>
• Compresor de aire compacto	• Compresor de ar compacto	<b>133</b>
• Soplete culinario.	• Soplete culinario	<b>133</b>
• Aspirador sin bolsa.	• Aspirador sem saco	<b>133</b>



# **SUPER EGO**



4

125



**... Total performance !**

## Monomandos de baño. Monocomandos de casa de banho.

- Mezclador para con cartucho cerámico de 40 mm Ø "Quality".
- Monomandos con aireador y enlaces de alimentación flexibles de acero inoxidable de 350 mm.
- Monomando bidé con regulador de chorro a rótula.
- Incluye los elementos necesarios para el montaje.

- Misturador com cartucho cerámico de 40 mm Ø "Quality".
- Monocomandos com arejador e enlaces de alimentação flexíveis de aço inoxidável de 350 mm.
- Monocomando bidê com regulador de jorro a rótula.
- Inclui os componentes necessários para a montagem.

### Serie BIANCA



### Serie BIANCA



No.	P.V.P.		
Z11110000	26,95	Lavabo. Lavabo	1
Z12110000	26,95	Bidé. Bidê	1
Z13110100	42,95	Baño-ducha. Casa de banho-ducha + set	1
Z14110100	39,95	Ducha. Ducha + set	1

### Serie SABINE



### Serie SABINE

No.	P.V.P.		
Z11130000	34,95	Lavabo. Lavabo.	1
Z13130000	62,95	Baño-ducha. Casa de banho-ducha.	1

### Serie JARA



### Serie JARA



No.	P.V.P.		
SEH008600	68,45	Lavabo. Lavabo.	1
SEH008800	83,95	Baño-ducha. Casa de banho-ducha.	1
SEH008700	68,45	Ducha. Ducha.	1

## Termostáticos de baño. Termostáticos de casa de banho.

### Termostáticos Alfa

- Mezclador termostático con limitador de temperatura de 38°C e inversor automático.
- El conjunto incluye los elementos necesarios para su montaje.



### Termostáticos Alfa

- Misturador termostático com limitador de temperatura de 38°C e inversor automático.
- O conjunto inclui os componentes necessários para a montagem.



No.	P.V.P.		
Z23110000	81,95	Baño-ducha. Casa de banho-ducha	1
Z24110000	66,95	Ducha. Ducha.	1



### Flexible doble grapado

- Flexible de ducha fabricado en latón cromado y con cabeza cónica.
- El doble grapado permite mantener la vida útil del flexible.



### Flexível duplo grampeado

- Flexível de ducha fabricado em latão cromado e com cabeça cônica.
- O duplo grampeado permite manter a vida útil do flexível.

No.	P.V.P.			
Z85020000	12,45	170 cm	20	•
Z85020100	13,45	200 cm	20	•



### Flexible inoxidable

- Flexible de ducha fabricado en acero inoxidable y con cabeza cónica.



### Flexível inoxidável



- Flexível de ducha fabricado em aço inoxidável e com cabeça cônica.

No.	P.V.P.			
Z85050200	7,95	150 cm	20	•
Z85050000	8,45	170 cm	20	•
Z85050100	8,45	200 cm	20	•

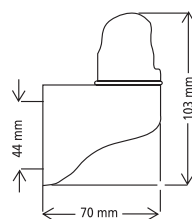
### Soporte de ducha articulado



### Suporte de ducha articulado

No.	P.V.P.			
Z84020100	4,45		10	•

# Duchas. Duchas.

**1  
JET**



Z81100000



Z81040100

A: 60 mm  
B: 76 mm  
C: G1/2"  
D: 221 mm

- Cromadas.
- Incorporan sistema "Fast Clean" antical.

- Cromadas.
- Levam incorporadas um sistema "Fast Clean" anti-calcário.

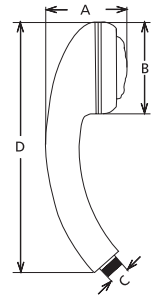

**3  
JET**



Z81300000



Z81030100

A: 60 mm  
B: 75 mm  
C: G1/2"  
D: 221 mm

**4  
128**

**3  
JET**



Z81090100

**6"**

A: 54 mm  
B: 152 mm  
C: G1/2"  
D: 246 mm

- Lluvia fina.
- Chuva fina.

- Masaje.
- Massagem.

- Aireador.
- Arejador.

- Lluvia fina / masaje.
- Chuva fina / massagem.

- Lluvia fina / aireador.
- Chuva fina / arejador.

**5  
JET**



Z81080100

A: 55 mm  
B: 80 mm  
C: G1/2"  
D: 235 mm



Z81020100

A: 66 mm  
B: 85 mm  
C: G1/2"  
D: 236 mm

No.	P.V.P.			
Z81100000	4,45	1 JET	5	•
Z81040100	7,95	1 JET - 60 mm Ø	5	•
Z81300000	4,95	3 JET	5	•
Z81030100	10,45	3 JET - 60 mm Ø	5	•
Z81090100	23,45	3 JET - 6"	5	•
Z81080100	14,45	5 JET - 55 mm Ø	5	•
Z81020100	16,95	5 JET - 66 mm Ø	5	•

**SUPER-EGO**

**... Total performance !**

# Sets de ducha. Conjuntos de ducha.

## Sets barra ducha

- Barras cromada y deslizantes.
- Las duchas incorporan sistema "Fast Clean" antical.

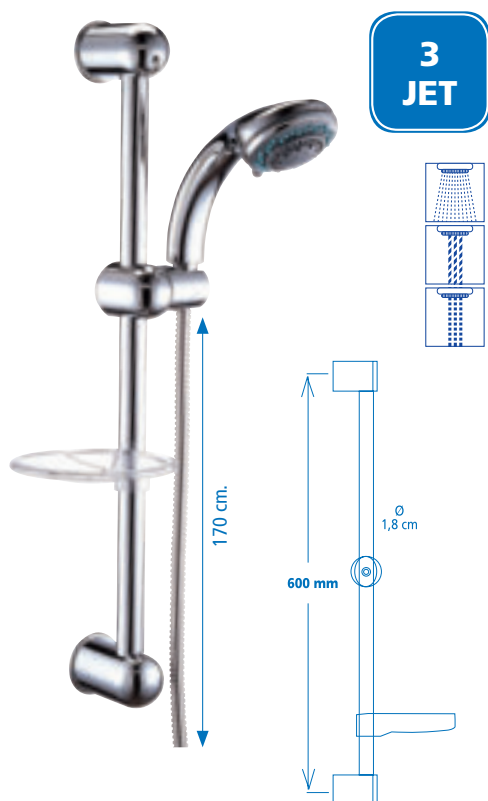

## Conjunto barra ducha

- Barras cromada e deslizantes.
- As duchas levam incorporado um sistema "Fast Clean" anti-calcário.

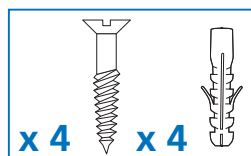
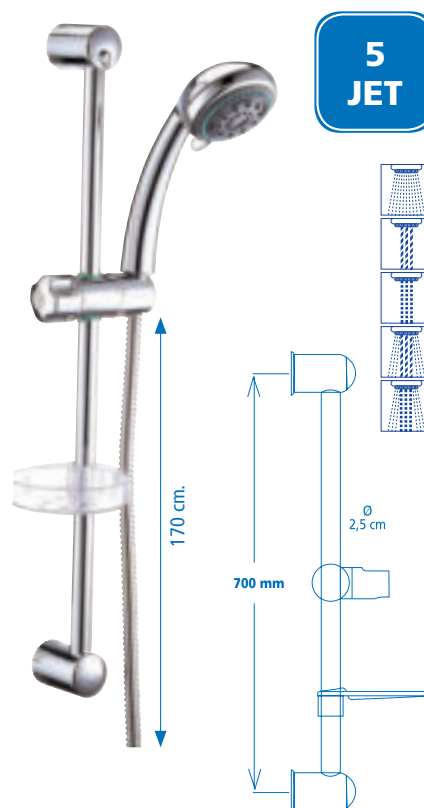

Con kit montaje.  
Com kit montagem.

No.	P.V.P.			
Z82020100	33,95	3 jet	3	•
Z82010100	42,45	5 jet	3	•



## Conjuntos de ducha

- Compuesto por soporte, flexible de 170 cm cromado con cabeza cónica y ducha cromada.
- Incorpora sistema "Fast clean" antical.

## Conjuntos de ducha

- Compuesto por soporte, flexível de 170 cm cromado com cabeça cônica ducha cromada.
- Leva incorporado um sistema "Fast clean" anti-calcário.

No.	P.V.P.			
Z87040100	13,45	1 jet	3	•
Z87030100	20,45	3 jet	3	•
Z87020100	26,95	5 jet	3	•

**SUPER-EGO**

**... Total performance !**



## Monomandos de cocina. Monocomandos de cozinha.

- Mezclador de fregadero con cartucho cerámico "Quality".
- Caño giratorio.
- El conjunto incluye enlaces de alimentación flexibles.

- Misturador de pia com cartucho cerâmico "Quality".
- Cano giratório.
- O conjunto inclui enlaces de alimentação flexíveis.



Ø  
35 mm

Z15120000



Ø  
35 mm

Z15130000



**NUEVO**

SEH008900



Ø  
40 mm

Z15010000

No.	P.V.P.		
Z15120000	30,45		1
Z15130000	39,95	Curvo. Curvo.	1
Z15010000	83,95	Recto. Recto.	1
SEH008900	83,95		1

## Sistema de filtrado. Sistema de filtragem.



- Mejora la calidad del agua al instante
- Agua cristalina sin sabor y sin olor
- 2 opciones: agua filtrada / agua sin filtrar.

- Melhora a qualidade da água no instante.
- Água cristalina sem sabor e sem cheiro.
- 2 opções: água filtrada / água sem filtrar.



Filtro para recambio (incluido)  
Filtro para reposição (incluido)



No.	P.V.P.			
SEH000300	24,45	Sistema de filtrado. Sistema de filtragem.	1	•
SEH000400	5,95	Filtro. Filtro.	1	•

**SUPER-EGO**

**... Total performance !**

## Portafiltros FILTERPLUS 3 elementos

- Fabricado en material plástico SAN y fibra de vidrio para presiones y temperaturas elevadas. Incorpora un muelle especial para evitar roturas al realizar el cambio de filtro. Rosca cabeza-cuerpo externa que garantiza una mayor estanqueidad del filtro.
- Geometría redondeada para evitar ruptura por golpe de ariete.
- Purgador en latón para eliminar la presión interna.
- Requisito: filtrado de > 50 micras, con malla sintética o metálica, lavables.
- Roscas de latón inyectadas de 1" que permiten un mayor apriete.

## Filtros de red lavables

- Para filtrar aguas de uso potable.
- Prefiltro y postfiltro en bombas que trabajen con agua que presente partículas en suspensión y para protección de equipos industriales.
- Tamiz lavable de PET.
- Caudal máximo: 3.500 l/h. (9").
- Nivel de filtración 90 micras.

## Filtros polipropileno

- Para filtrar aguas de uso NO potable.
- Elaborado con un bobinado de fibras sobre un cilindro central que sirve de soporte.
- El sistema de bobinado produce una estructura progresivamente selectiva y dependiendo del sistema de tensión y torsión del hilo, se obtienen diferentes umbrales de filtrado.
- Nivel de filtración: 20 micras.

## Filtros de carbón activado

- Para declorar el agua. Indicado para declorar el agua, reduce o elimina todo tipo de sabores y olores.
- Fabricado con resina "K" transparente y relleno de carbón vegetal activado.
- Caudal máx.: 1.500 l/h.
- Substituir cada 6 meses.

## Filtros de sales polifosfatos

- Contra incrustaciones calcáreas (formaciones de calcio).
- Indicado para entradas de bombas de agua, lavadoras, lavavajillas y calentadores.
- Caudal máx.: 1.500 l/h.
- Recomendados para usos industriales.
- Se recomienda poner en la instalación un filtro de red lavable posterior.



No.	P.V.P.		
Portafiltros FILTERPLUS 3 elementos. xxxx			
851310516	25,45	5"-3/4"	1
851211016	28,95	10"-1"	1
Filtros de red lavables. Filtros de rede laváveis.			
RP9000300	10,95	5"	1
RP9000400	13,95	10"	1

## Porta-filtros FILTERPLUS 3 elementos

- Fabricado em material plástico SAN e fibra de vidro para pressões e temperaturas elevadas. Incorpora uma mola especial para evitar rupturas no momento da mudança do filtro. Rosca cabeça-corpo externa que garante uma maior estanqueidade do filtro.
- Geometria redondeada para evitar ruptura por golpe de ariete.
- Purgador em latão para eliminar a pressão interna.
- Requisito: filtração de >50 microns, com malha sintética ou metálica, facilmente laváveis.
- Roscas de latão injectadas de 1" que permitem um melhor apriete.

## Filtros de rede laváveis

- Para filtrar águas de uso potável.
- Pré-filtro e pós-filtro em bombas que trabalhem com água que apresente partículas em suspensão e para protecção de equipamentos industriais.
- Nivel de filtração 90 microns.

## Filtro de polipropileno

- Para filtrar águas de uso NÃO potável.
- Elaborado com uma bobinagem de fibras sobre um cilindro central que serve de suporte.
- O sistema de bobinagem produz uma estrutura progressivamente selectiva e dependendo do sistema de tensão e torção do fio, obtém-se diferentes umbrais de filtração.
- 20 microns.

## Filtro de carvão activado

- Para decloratar a água. Indicado para decloratar a água, reduz o elimina todo tipo de cheiros e sabores.
- Fabricado com resina "K" transparente e cheio de carvão vegetal activado.
- Volume máximo: 1.500 l/h.
- Substitui-se cada seis meses.

## Filtros de sales polifosfatos

- Contra incrustações calcárias (formações de cálcio).
- Indicados para entradas de bombas de água, máquina de lavar roupa, máquina de lavar louça e esquentadores.
- Volume máximo: 1.500 l/h.
- Recomenda-se colocar na instalação um filtro de rede lavável posterior.

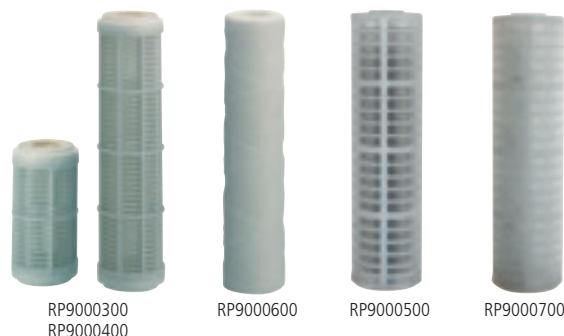

No.	P.V.P.		
Filtros de polipropileno. Filtro de polipropileno			
RP9000600	5,45		1
Filtros de carbón activado. Filtro de carvão activado.			
RP9000500	24,45		1
Filtros de sales polifosfatos. Filtros de sales polifosfatos			
RP9000700	21,95		1

## Varios.

### Kit dosificador ULTRA

- Sistema anticálcico que evita la corrosión en calderas, lavadoras, lavavajillas.
- Puede ser instalado en espacios limitados comprendidos entre la pared y el elemento que queremos proteger.
- Equipado con sistema AQUASTOP, permite realizar la recarga del producto con facilidad sin tener que interrumpir el flujo del agua.



### Kit ULTRA

- Sistema eficaz anti-calcário e anti-corrosão para caldeiras, esquentadores, máquinas de lavar roupa e loiça... Permite ser instalado em espaços limitados, entre a parede e o elemento.
- Equipado com o ACQUASTOP que permite realizar a recarga do dosificador sem interromper o fluxo de água.
- Permite a instalação em tubos horizontais.

#### Características técnicas

- Conexiones: 1/2" H - 1/2" H.
- Autonomía recarga: 15 m<sup>3</sup>.
- Caudal máximo: 1,5 m<sup>3</sup>/h.
- Perdida de carga 0,2 bar.
- Dimensiones: 20 x 7 x 4 cm.
- Compuesto:
- Dosificador ULTRA y una caja con 8 recargas para un año de autonomía contra la cal.

#### Características técnicas

- Conexões 1/2" H-1/2" H.
- Autonomia da recarga 15 m<sup>3</sup>.
- Caudal máximo 1,5m<sup>3</sup>/h.
- Perda de carga 0,2 bar.
- Dimensões 20 x 7 x 4 cm.
- Válido até 50° F de dureza.
- Conexão giratória.

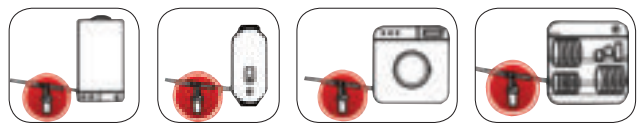

No.	P.V.P.			
851200100	119,45	Kit ULTRA.	1	•
851201000	26,95	8 recargas. Filtro.	1	•

### Cubrejuntas sanitario

- Cubrejuntas sanitario para lavabos, bañeras, fregaderas.
- PROPENET**
- Longitud: 3,5 m. Anchura: 11 x 11 mm. Color: blanco.
- SANIFIX**
- Para ángulo internos y externos.
  - Longitud: 3,5 m. Anchura: 20 x 20 mm. Color: blanco.



### Cobre-juntas sanitário

- Cobre-juntas sanitário para lavabos, banheiras, pias.
- PROPENET**
- Comprimento: 3,5 m. Largura: 11 x 11 mm. Cor: branco.
- SANIFIX**
- Para ângulo internos e externos.
  - Comprimento: 3,5 m. Largura: 20 x 20 mm. Cor: branco.

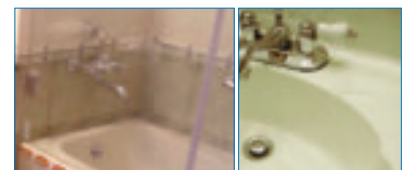

No.	P.V.P.			
V69408000	8,95	PROPENET	6	•
V68408000	8,95	SANIFIX	6	•

### Antiderrapante

- Cinta de alta calidad con superficie de material abrasivo de carbono.
- Antideslizante para escaleras, rampas ... Tanto uso común como industrial.
- Válido para interior y exterior.
- Longitud: 3,04 m. y anchura: 36 mm. Color: negro.



### Antiderrapante

- Fita de alta qualidade com superfície de material abrasivo de carbono.
- Antideslizante para escadas, rampas... Tanto para uso doméstico como industrial.
- Válido para interior e exterior.
- Comprimento: 3,04 m. e largura: 36 mm. Cor: preto.

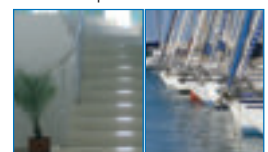

No.	P.V.P.			
V86603400	15,95		6	•

### Compresor de aire compacto

- Diseño pequeño y portátil.
- Permite hinchar ruedas fácil y rápidamente, además de otras artículos (balones, balsas ...).
- Incluye diferentes boquillas.
- Se enchufa en el mechero del coche para una total autonomía.
- Hasta 300 psi / 18 bar.
- 12 V/10 A.



### Compresor de ar compacto

- Desenho pequeno e portátil.
- Permite encher pneus fácil e rapidamente, além de outros artigos (bolas, bóias...).
- Inclui diferentes bocais.
- Pode ser conectado no isqueiro do carro para uma total autonomia.
- Até 300 psi / 18 bar.
- 12 V/10 A.

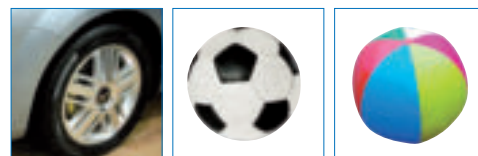

No.	P.V.P.	
SEH004700	10,45	1

### Soplete culinario. ROHOBBY

- Soplete culinario con encendido piezoeléctrico.
- Autonomía 90 min. Potente llama a prueba de viento. Compacto con agarre ergonómico.
- Llama regulable.
- Fácil recarga. 1.300 °C.



### Soplete culinario ROHOBBY

- Maçarico culinário com acendimento piezeelétrico.



No.	P.V.P.	
R3.580016	16,45	1

### Aspirador sin bolsa

- Aspirador sin bolsa.
- La suciedad se aspira a un depósito de polvo transparente. Una vez que el polvo llega al depósito, se mueve en espiral de forma que no obstruya la aspiración.
- El aire aspirado se limpia por medio de un filtro lavable permanente del depósito de polvo y de un filtro de salida.

- Con control de velocidad.
- Enrollador automático de cable.
- Tubo telescópico cromado.
- Energía: 1800 W nom-2000 W max.
- Flujo de aire:  $\geq 1.8\text{m}^3/\text{min}$ .
- Vacío:  $\geq 19\text{ kpa}$ .
- Poder de succión:  $\geq 250\text{ W}$ .
- Capacidad de polvo: 3.5 l.
- Nivel de ruido:  $\leq 79\text{ dB}$ .



### Aspirador sem saco

- Este aspirador não contém bolsa.
- Em vez disso, a sujeira vai para um depósito de pó transparente. Quando o pó entra no depósito, faz um movimento em espiral para evitar a obstrução da aspiração.
- O ar aspirado se limpa por meio de um filtro lavável permanente do depósito de pó e de um filtro de saída.

- Com controle de velocidade
- Cabo de bobina automático
- Tubo telescópico cromado
- Potência: 1800Wnom-2000Wmax
- Fluxo de ar:  $\geq 1.8\text{m}^3/\text{min}$
- Vácuo:  $\geq 19\text{kpa}$
- Potência de sucção:  $\geq 250\text{W}$
- Dust Capacidade: 3.5L
- Nível de ruído:  $\leq 79\text{dB}$

No.	P.V.P.	
SEH005300	49,95	1

# 5

## Jardín y camping Jardim e camping

• Bombas sumergibles	• Bombas submersíveis	<b>136</b>
• Bombas superficie	• Bombas superfície	<b>140</b>
• Grupos de presión	• Grupos de pressão	<b>141</b>
• Hidrolimpiadoras	• Hidrolimpadoras	<b>142</b>
• Cocinas portátiles	• Fogões portáteis	<b>143</b>
• Regulador doméstico	• Regulador doméstico	<b>143</b>
• Hornillo de camping	• Fogão de campismo	<b>144</b>
• Lámpara de camping	• Farol de campismo	<b>144</b>
• Barbacoa portátil a gas	• Churrasqueira portátil a gás	<b>144</b>
• Estufas catalíticas	• Aquecedor catalítica	<b>145</b>
• Estufa infrarrojos	• Aquecedor de pátio por infravermelhos	<b>145</b>
• Estufa calor azul	• Aquecedor de pátio por calor azul	<b>145</b>
• Riego	• Rega	<b>146</b>
• Tubo de riego	• Tubo de rega	<b>150</b>
• Mangueras	• Mangueiras	<b>151</b>
• Kits manguera espiral	• Kits mangueira espiral	<b>152</b>
• Soportes portamangueras	• Suportes porta-mangueiras	<b>153</b>
• Carro portamangueras	• Carrinho porta-mangueiras	<b>154</b>
• Riego. Latón	• Rega. Latão	<b>155</b>



# SUPER EGO

Más de 18 años de experiencia en el mundo del riego y la jardinería nos permiten presentar una gama de producto completa y atractiva.

Con un diseño moderno y una continua incorporación de novedades, que nos colocan en una posición inmejorable para superar las expectativas de nuestros clientes”.

Mais de 18 anos de experiência no mundo da rega e da jardinagem nos permitem apresentar uma gama de produto completa e atrativa.

Com um desenho moderno e uma contínua incorporação de novidades, que nos colocam numa posição imelhórável para superar as expectativas de nossos clientes”.



## Bombas sumergibles. Bombas submersíveis.

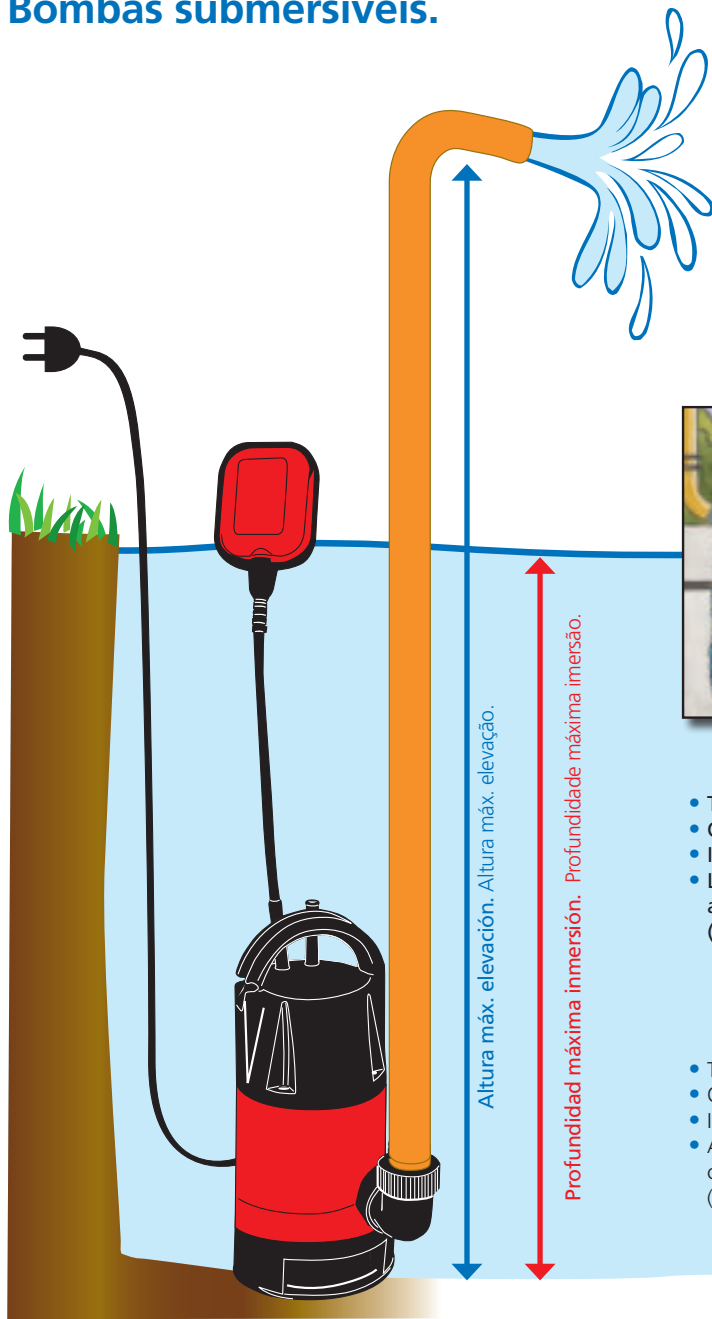

- Trabajan sumergidas en el agua.
- Ocupan un espacio mínimo y resultan muy fáciles de instalar.
- Indicadas para evacuación, trasvase y pequeños riegos.
- Las bombas sumergibles de aguas sucias permiten aspirar aguas con cuerpos en suspensión de hasta 35 mm Ø (p.e. pozos sépticos).

- Trabalham submersas na água.
- Ocupam um espaço mínimo e são muito fáceis de instalar.
- Indicadas para evacuação, trasfega e pequenas regas.
- As bombas submersíveis de água suja permitem aspirar águas com corpos em suspensão de até 35 mm Ø (p.ex. fossas sépticas).

### SEGO DRAIN 200 A Aguas limpias

- Salida: de 3/4", 1", con flotador.
- Altura máx. elevación: 5 m.
- Profundidad máxima inmersión: 5 m.
- Temperatura máx. líquido: 35°.
- Paso máx. de sólidos: 5 mm.

### SEGO DRAIN 200 A Água limpa

- Saída: de 3/4", 1", com flutuador.
- Altura máx. elevação: 5 m.
- Profundidade máxima imersão: 5 m.
- Temperatura máx. líquido: 35°.
- Passagem máx. de sólidos: 5 mm.



m.	l/min.
5	10
4	20
1	65

200 W  
0,27 CV

70 l/min  
4,2 m³/h

220 V



No. P.V.P.

SE1250000 50,95

SEGO DRAIN 200 A

1

**SUPER-EGO**

**... Total performance !**

# Bombas sumergibles. Bombas submersíveis.

## SEGO DRAIN 350 A Aguas limpias



- Salida: de 3/4", 1", 1.1/2", con flotador.
- Altura máx. elevación: 6 m.
- Profundidad máx. inmersión: 5 m.
- Temperatura máx. líquido: 35°.
- Paso máx. de sólidos: 5 mm.

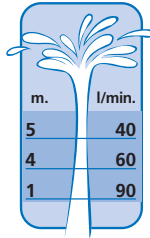

No.	P.V.P.		
SE1350000	53,95	SEGO DRAIN 350 A	1

## SUBDRAIN 350 A INOX Aguas limpias



- Salida: de 1", 1.1/4", 1.1/2", con flotador.
- Altura máx. elevación: 7,5 m.
- Profundidad máxima inmersión: 7 m.
- Temperatura máx. líquido: 35°.
- Paso máx. de sólidos: 5 mm.

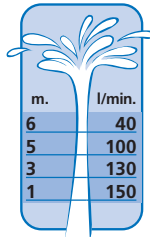

No.	P.V.P.		
SE3500000	86,45	SUBDRAIN 350 A INOX	1

## MULTISUB 800 A INOX Aguas limpias



- Salida: de 1", 1.1/4", 1.1/2", con flotador.
- Altura máx. elevación: 30 m.
- Profundidad máxima inmersión: 15 m.
- Temperatura máxima líquido: 35°.
- Paso máx. de sólidos: 2 mm.

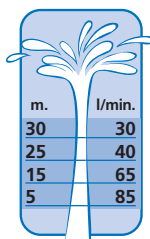

No.	P.V.P.		
SE1900000	124,95	MULTISUB 800 A	1

**SUPER-EGO**

**... Total performance !**

5  
137



# Bombas sumergibles. Bombas submersíveis.



## SEGO VORT 750 A Aguas sucias

- Salida: de 1", 1.1/4", 1.1/2", con flotador.
- Altura máx.: 8 m.
- Profundidad máx.: 6,5 m.
- Temperatura máx. líquido: 35°.
- Paso máx. de sólidos: 35 mm.

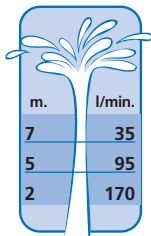

## SEGO VORT 750 A Água suja

- Saída: de 1", 1.1/4", 1.1/2", com flutuador.
- Altura máx.: 8 m.
- Profundidade máx.: 6,5 m.
- Temperatura máx. líquido: 35°.
- Passagem máx. de sólidos: 35 mm.



No.	P.V.P.		
SE2700000	70,45	SEGO VORT 750 A	1



## SUBVORT 900 A Aguas sucias

- Salida: de 1", 1.1/4", 1.1/2", con flotador.
- Altura máx.: 8,5 m.
- Profundidad máx.: 7 m.
- Temperatura máxima líquido: 35°.
- Paso máx. de sólidos: 35 mm.

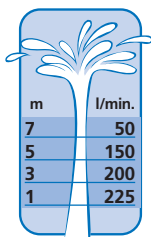

## SUBVORT 900 A Água suja

- Saída: de 1", 1.1/4", 1.1/2", com flutuador.
- Altura máx.: 8,5 m.
- Profundidade máx.: 7 m.
- Temperatura máxima líquido: 35°.
- Passagem máx. de sólidos: 35 mm.



No.	P.V.P.		
SE2800000	76,45	SUBVORT 900 A	1

## SUBVORT 900 A INOX Aguas sucias

- Salida: de 1", 1.1/4", 1.1/2", con flotador.
- Altura máx.: 8,5 m.
- Profundidad máx.: 7 m.
- Temperatura máxima líquido: 35°.
- Paso máx. de sólidos: 35 mm.

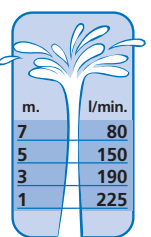

## SUBVORT 900 A INOX Água suja

- Saída: de 1", 1.1/4", 1.1/2", com flutuador.
- Altura máx.: 8,5 m.
- Profundidade máx.: 7 m.
- Temperatura máxima líquido: 35°.
- Passagem máx. de sólidos: 35 mm.

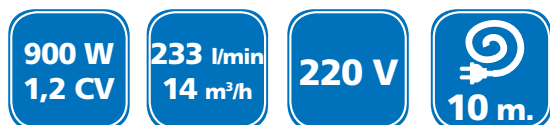

No.	P.V.P.		
SE2100000	119,45	SUBVORT 900 A INOX	1

# Bombas sumergibles. Bombas submersíveis.



## SUB DRAIN-VORT 400A Aguas limpias y aguas sucias

- Salida: de 3/4", 1", 1.1/2", con flotador.
- Altura máx. elevación: 5 m.
- Profundidad máx. inmersión: 5 m.
- Temperatura máx. líquido: 35°.
- Paso máx. de sólidos: 35 mm.

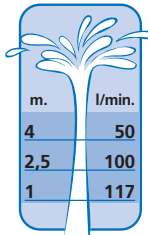

**400 W**  
**0,53 CV**

**133 l/min**  
**79 m³/h**

**220 V**

**10 m.**

No.	P.V.P.	
SEH019400	57,95	SUB DRAIN-VORT 400A <span style="float: right;">1</span>

Sistema de patas abatibles.

## SUPERDRAIN 3000 Aguas limpias

- Salida: de 1".
- Altura máx. elevación: 3,1 m.
- Temperatura máx. líquido: 35°.
- Paso máx. de sólidos: 5 mm.
- No utilizar en seco

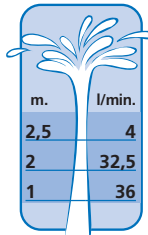

**80 W**  
**0,1 CV**

**50 l/min**  
**3 m³/h**

**220 V**

**10 m.**

No.	P.V.P.	
RP1400000	73,95	SUPERDRAIN 3000 <span style="float: right;">1</span>

## WATERPLAY50

- Para la realización de fuentes en estanques.
- Se pueden combinar con filtros, fuentes, cascadas y otros ornamentos de jardín.



**50 W**

**2.000 l/h**

**220 V**

**10 m.**

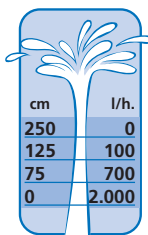

No.	P.V.P.	
SE8800000	38,45	WATERPLAY 50 <span style="float: right;">1</span>

## WATERPLAY85

- Para a realização de fontes em tanques.
- Podem ser combinados com filtros, fontes, cascatas e outros ornamentos de jardim.

**85 W**

**3.000 l/h**

**220 V**

**10 m.**

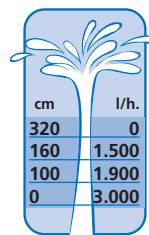

No.	P.V.P.	
SE8170000	44,45	WATERPLAY 85 <span style="float: right;">1</span>

# Bombas superficie. Bombas superfície.

- Indispensable para el aprovisionamiento de agua para uso doméstico, para el vaciado de piscinas, para riego de jardines, huertos y áreas verdes.
- Es aconsejable su instalación con un filtro en la entrada del agua.
- Pueden trabajar con presencia de burbujas de aire en el agua.

- Indispensável para o abastecimento de água para o uso doméstico, para o esvaziamento de piscinas, para rega de jardins, hortas e áreas verdes.
- É aconselhável que a instalação seja efectuada com um filtro na entrada de água.
- Podem trabalhar com presença de bolhas de ar na água.

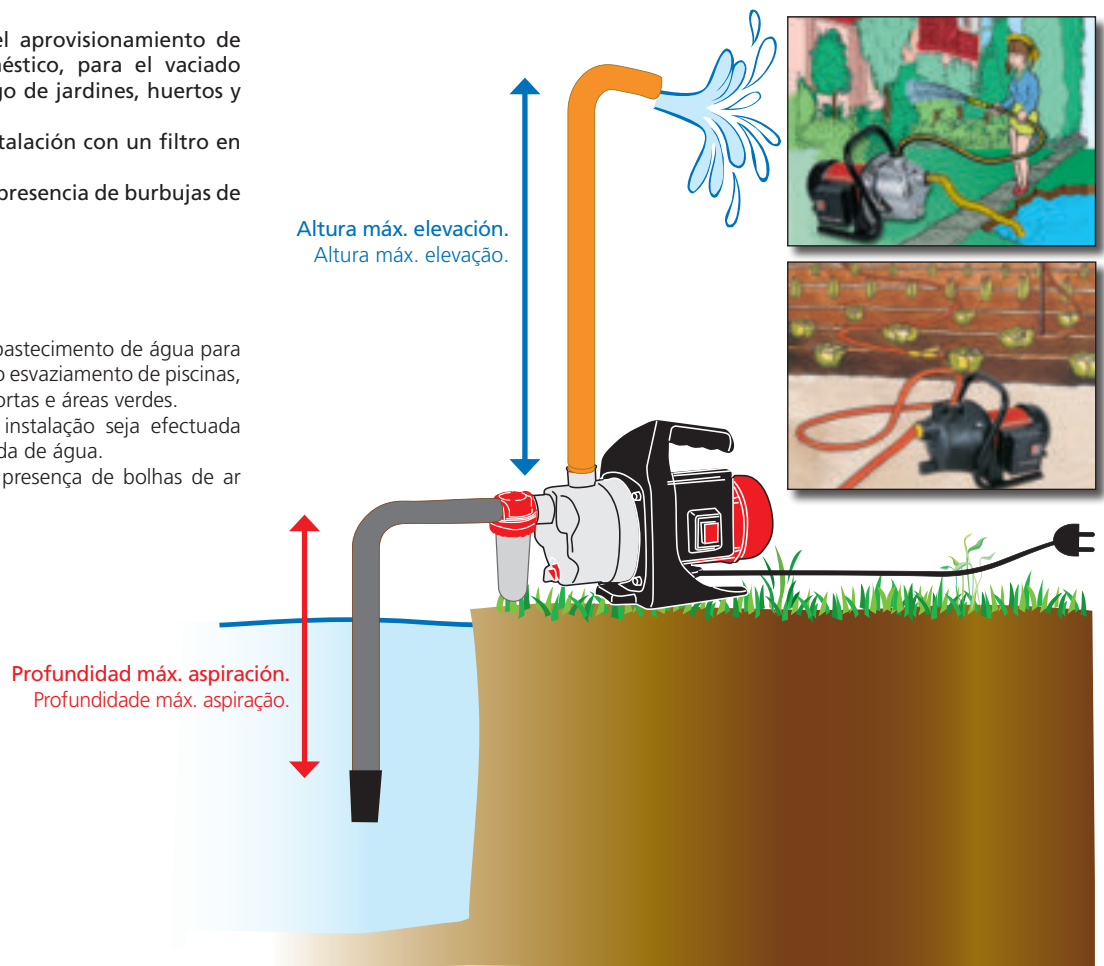

5  
140



## MAXIJET 1200 MAXIJET INOX 1200

- Salida de impulsión y aspiración: 1".
- Altura máx. elevación: 46 m.
- Profundidad máx. aspiración: 7 m.
- Temperatura máx. líquido: 35°.

## MAXIJET 1200 MAXIJET INOX 1200

- Saída de impulsão e aspiração: 1".
- Altura máx. elevação: 46 m.
- Profundidade máx. aspiração: 7 m.
- Temperatura máx. líquido: 35°.

m	l/min.
45	23
30	45
15	58
1	63

1.200 W 1,6 CV	63 l/min 3,8 m³/h	220 V	1,2 m.
-------------------	----------------------	-------	--------

No.	P.V.P.		
SE3100000	102,45	MAXIJET 1200	1
SE3810000	121,45	MAXIJET INOX 1200	1



## Kit de aspiración de agua 1"

- Manguera 22 mm Ø reforzada de aspiración con válvula de fondo antirretorno y racor de conexión de 1".
- Lista para su instalación.

## Kit de aspiração de água 1"

- Manguera 22 mm Ø reforçada de aspiração com válvula de fundo anti-retorno e luva de conexão de 1".
- Pronta para a instalação.

No.	P.V.P.		
SE9000900	25,45		1

# Grupos de presión. Grupos de pressão.

- Aconsejable para el abastecimiento de viviendas con depósito de agua.
- Incorporan un sistema de autoarranque.
- Aconsejable su instalación con un filtro de en la entrada del agua.
- Pueden trabajar con presencia de burbujas de aire en el agua.
- Mantiene en todo momento constante la presión en la instalación.
- Gracias a su tanque el suministro de agua es continuo.
- Aconselhável para o abastecimento de casas com caixa de água.
- Incorporam um sistema de auto-arranque.
- É aconselhável que a instalação seja efectuada com um filtro na entrada de água.
- Podem trabalhar com presença de bolhas de ar na água.
- Mantém em todo momento constante a pressão na instalação.
- Graças ao tanque, o abastecimento de água é contínuo.

Profundidad máx. aspiración.  
Profundidade máx. aspiração.

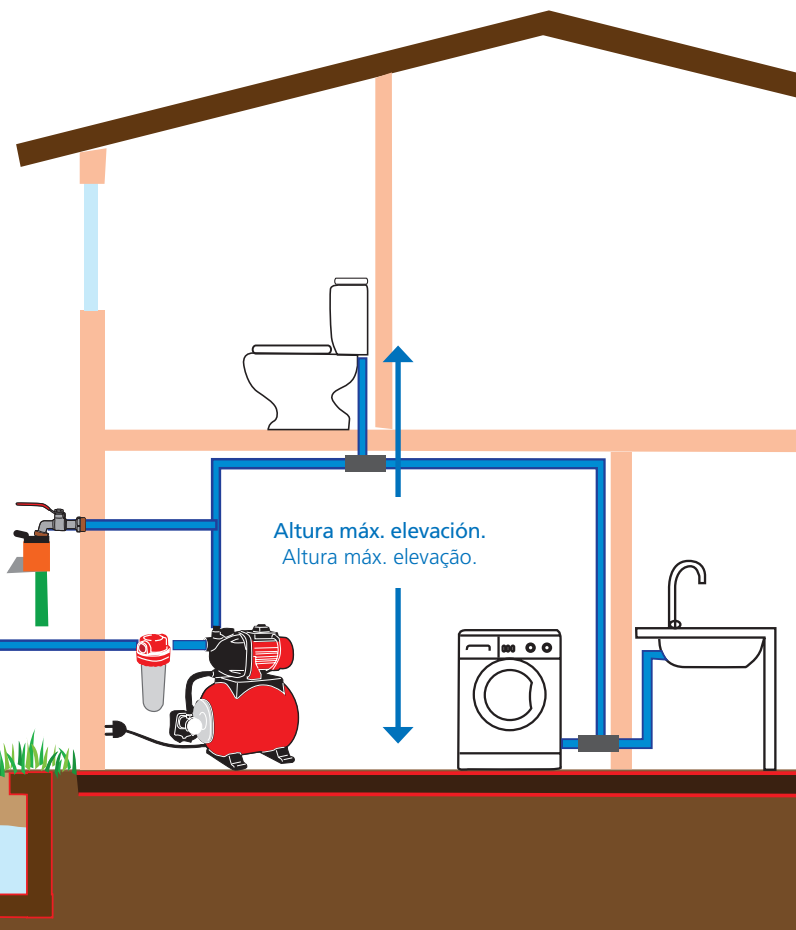
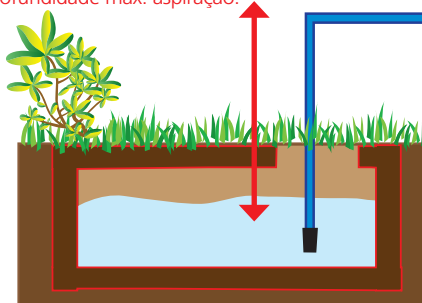

## SEGO TANK 600

- Salida: 1".
- Altura máx. elevación: 34 m.
- Profundidad máxima inmersión: 7 m.
- Temperatura máxima líquido: 35°.
- Tanque: 20 l.



m	l/min.
30	12
15	32
5	42

## SEGO TANK 600

- Saída: 1".
- Altura máx. elevação: 34 m.
- Profundidade máxima imersão: 7 m.
- Temperatura máxima líquido: 35°.
- Tanque: 20 l.

600 W 0,8 CV	50 l/min 3 m³/h	220 V	1,2 m.
-----------------	--------------------	-------	--------

No.	P.V.P.		
SE4600000	145,95	SEGO TANK 600	1

## G.P. TANK 1200

- Salida: 1".
- Altura máx. elevación: 46 m.
- Altura máx. aspiración: 7 m.
- Temperatura máxima líquido: 35°.
- Tanque: 20 l.



m	l/min.
45	29
30	50
15	59
1	63

## G.P. TANK 1200

- Saída: 1".
- Altura máx. elevação: 46 m.
- Altura máx. aspiração: 7 m.
- Temperatura máxima líquido: 35°.
- Tanque: 20 l.

1.200 W 1,6 CV	63 l/min 3,8 m³/h	220 V	1,2 m.
-------------------	----------------------	-------	--------

No.	P.V.P.		
SE4300000	181,45	G.P. TANK 1200	1

**SUPER-EGO**

**... Total performance !**

# Hidrolimpiadoras. Hidrolimpadoras.

## Hidrolimpiadora 100

- Tipo de motor: escobillas.
- Presión máxima: 100 bar.
- Tensión: 110~127 V, 220~240 V, 50Hz/60Hz.
- Incluye: pistola, manguera de presión 3 m. y botella de detergente.



**1,4**  
Kw

**75**  
bar

**390**  
l/h

No.	P.V.P.	kg	
SH0010000	63,45	7	1

## Hidrolimpadora 100

- Tipo de motor: escovilhas .
- Pressão máxima: 100 bar.
- Tensão: 110~127 V, 220~240 V, 50Hz/60Hz.
- Inclui: pistola, Mangueira de pressão 3 m. e garrafa de detergente.

## Hidrolimpiadora 200

- Tipo de motor: inducción, fabricado en latón.
- Press-control.
- Presión máxima: 170 bar.
- Tensión: 220~240 V, 50Hz/60Hz.
- Incluye: pistola de presión con seguro integrado, manguera de alta presión de 8 m., depósito de detergente incorporado, tambor para manguera de alta presión y cable eléctrico 5 m.



**NUEVO**  
**PRESS-CONTROL**

**2**  
Kw

**110**  
bar

**450**  
l/h

No.	P.V.P.	kg	
SH0020000	144,45	23,5	1

## Hidrolimpadora 200

- Tipo de motor: indução, fabricado em latão.
- Press-control.
- Pressão máxima: 170 bar.
- Tensão: 220~240 V, 50Hz/60Hz.
- Inclui: pistola de pressão com trava integrada, Mangueira de alta pressão de 8 m., depósito de detergente incorporado, tambor para Mangueira de alta pressão e fio eléctrico 5 m.

## Hidrolimpiadora 300

- Tipo de motor: inducción, fabricado en latón.
- Press-control.
- Presión máxima: 230 bar.
- Tensión: 220~240 V, 50Hz/60Hz.
- Incluye: pistola de presión con seguro integrado, manguera de alta presión de 8 m., depósito de detergente incorporado, tambor incorporado para enrollar la manguera de alta presión y cable eléctrico 5 m.



**2,5**  
Kw

**150**  
bar

**510**  
l/h

No.	P.V.P.	kg	
SH0030000	208,45	26	1

## Hidrolimpadora 300

- Tipo de motor: indução, fabricado em latão.
- Press-control.
- Pressão máxima: 230 bar.
- Tensão: 220~240 V, 50Hz/60Hz.
- Inclui: pistola de pressão com trava integrada, Mangueira de alta pressão de 8 m., depósito de detergente incorporado, tambor incorporado para enrolar a Mangueira de alta pressão e fio eléctrico 5 m.

## Cocina portátil

- Práctica cocina indicada para camping, embarcaciones, etc.
- Funciona con cartuchos de gas SUPER-EGO BTN 250, integrado en el cuerpo de la cocina (no incluido).
- Dispone de dispositivo de seguridad si la presión de gas es excesiva.
- Encendido piezoeléctrico



## Fogão portátil

- Práctico fogão indicado para camping, embarcações, etc.
- Funciona com botijão de gás SUPER-EGO BTN 250, integrado no corpo do fogão (não incluído).
- Dispõe de dispositivo de segurança se a pressão de gás é excessiva.
- Acendimento piezoelectrico.



No.	P.V.P.		
SEH003300	19,95	Cocina portátil. Fogão portátil.	1
SEH003800	2,75	BTN 250	28
PSEH03800	14,45	4 x cartucho BTN.	1

## Cocina portátil de 2 fuegos

- Sistema de encendido manual.
- Fuegos regulables.
- Tapa extraíble. La tapa aísla a los fuegos del viento, maximizando así el calor.
- Rejilla de la cocina esmaltada fácil de limpiar y extraíble.
- Carcasa pintada duradera y resistente a la oxidación.
- Quemadores de diferentes tamaños esmaltados, duraderos y resistentes al fuego.
- Zapatas de plástico para conseguir una posición estable.



## Fogão portátil

- Sistema de acendimento manual.
- Bocas ajustáveis.
- Tampa extraível. A tampa isola o fogo do vento, aumentando assim o calor.
- Grelha esmaltada fácil de limpar e extraível.
- Carcaça pintada de longa duração e resistente à oxidação.
- Bocas de fogão esmaltadas de longa duração resistentes ao fogo e de diferentes tamanhos.
- Sapatas de plástico para conseguir uma posição estável.

No.	P.V.P.		
SEH024800	39,95	Cocina portátil. Fogão portátil.	1

## Regulador doméstico

- 30 mbar. 2 kg/h.
- Kit: regulador con manguera para botella naranja.

## Regulador (Canarias)

- 30 mbar. 1,5 kg/h.



## Regulador doméstico

- 30 mbar. 2 kg/h.
- Kit: Mangueira com regulador para garrafa laranja.

## Regulador (Canarias)

- 30 mbar. 1,5 kg/h.



No.	P.V.P.		
254090316	14,45	30 mbar. 2 kg./h.	1
SEH001700	19,95	kit	1
254090416	14,45	30 mbar. 1,5 kg./h.	1

# Camping

## Hornillo de camping

- Autonomía mínima 2 h. máximo 6 h.
- Con plato protector del viento.



SEH020500

No.	P.V.P.		
SEH025300	19,95	Hornillo. Fornello.	1
SEH020500	1,95	BTP C-200	

## Lampara de camping

- Autonomía mínima 4 h. máximo 10 h.
- Intensidad de la luz ajustable.



SEH020500

No.	P.V.P.		
SEH025200	19,95	Hornillo. Fornello.	1
SEH020500	1,95	BTP C-200	
SEH025700	2,95	Camisas	
SEH025600	1,95	Cilindro de vidrio.	

## Barbacoa portátil a gas

- Diseño compacto, fácil almacenamiento.
- Mango ergonómico para transporte con una mano.
- Eficaz y espaciosa rejilla de cocción de 1.065 cm<sup>2</sup> (165 in<sup>2</sup>).
- Quemador circular de acero inoxidable, con encendido automático y de 2,7 kw/h. Para una cocción uniforme.
- Bandeja para la grasa desmontable y fácil de limpiar.
- Comienza a operar en 10 segundos.



Adaptador universal para cartucho de gas BTN 250.  
Adaptador universal para botijão de gás BTN 250.

## Churrasqueira portátil a gás

- Desenho compacto, fácil armazenagem.
- Punho ergonômico para transporte com uma mão.
- Eficiente e espaçosa grelha de cozimento de 1.065 cm<sup>2</sup> (165 in<sup>2</sup>).
- Queimador circular de aço inoxidável, com acendimento automático e de 2,7 kw/h. Para um cozimento uniforme.
- Bandeja para a gordura desmontável e fácil de limpar.
- Começa a funcionar em 10 segundos.



SEH003800

No.	P.V.P.		kg	
SEH019500	167,95	Barbacoa portable. Churrasqueira portátil.	6	1
SEH019600	13,45	Adaptador universal. Adaptador universal.		
SEH024600	13,95	GASMAPP US 1"		12
35535	14,95	Propano 1"		12
SEH003800	2,75	BTN 250		28
PSEH3800	14,45	4xBTN		1



**SUPER-EGO**

... Total performance !

## Estufas catalítica

- Encendido piezo eléctrico con un dedo.
- Protectores ABS.
- Doble seguridad.
- Analizador de atmósfera.
- Apagado piloto.
- Panel catalítico de doble capa.
- 3 niveles de potencia.
- 4 ruedas multidireccionales.
- 1500 kcal- 2500 kcal.



## Aquecedor catalítico

- Acendimento piezoeléctrico com um dedo.
- Protectores ABS.
- Dupla segurança.
- Analizador de atmosfera.
- Desligamento piloto.
- Painel catalítico de dupla capa.
- 3 níveis de potência.
- 4 rodas multidirecionais.
- 1500 kcal- 2500 kcal.

**1.800  
W**

**11,56  
kgs**

**30  
grs/h**

No.	P.V.P.		
SEH021800	154,95	Puerta trasera plástico.	1

## Estufa infrarrojos

- Diseño SOFT.
- Encendido piezoeléctrico.
- Doble seguridad.
- Analizador de atmósfera.
- Apagado piloto.
- 3 niveles de potencia.
- Quemador infrarrojo 5 placas
- Parrilla cromada.



## Aquecedor de pátio por infravermelhos

- Desenho SOF
- Acendimento piezoeléctrico com um dedo
- Dupla segurança
- Analizador de atmosfera
- Desligado chama piloto
- 3 níveis de potência.
- Queimador infravermelho 5 pranchas
- Grelha cromada

**12,07  
kgs**

No.	P.V.P.		
SEH025500	154,95		1

## Estufa calor azul

- Diseño Helius SOFT.
- Encendido piezoeléctrico con un dedo.
- Protectores ABS.
- Doble seguridad.
- Analizador de atmósfera.
- Apagado piloto.
- Quemador Blue Flame.
- 3 niveles de potencia.
- 4 ruedas multidireccionales



## Aquecedor de pátio por calor azul

- Desenho Helius SOFT
- Acendimento piezoeléctrico com um dedo.
- Protectores ABS
- Dupla segurança
- Analizador de atmosfera
- Desligado chama piloto
- Queimador Blue Flame
- 3 níveis de potência.
- 4 rodas multi-direcionais

**8,7  
kgs**

No.	P.V.P.		
SEH025400	154,95		1



**SUPER-EGO**

**... Total performance !**



# Riego. Rega.



## SEGO-TIMER

- 10 programas prefijados.
- 11 posibles frecuencias de riego.
- Duración tiempo de riego de 1 a 120 min.
- Frecuencia de riego de 1 hora a cada 7 días.
- Presión de trabajo desde 0,5 a 12 bares.
- Funciona con 1 pila 9V ALCALINA (no incluida).

## SEGO-TIMER

- 10 programas pré-fixados.
- 11 possíveis frequências de rega.
- Duração tempo de rega de 1 a 120 min.
- Frequência de rega de 1 hora a cada 7 dias.
- Pressão de trabalho desde 0,5 a 12 bares.
- Funciona com 1 pilha 9V ALCALINA (não incluída).



No.	P.V.P.			
SD1000100	25,45	SEGO-TIMER	1	•

## SEGO-TIMER digital

- Frecuencia de riego desde 24 veces al día (1 riego / hora) hasta un riego semanal.
- Duración del tiempo de riego desde 1 min. hasta 199 min.
- Presión de trabajo desde 0,5 a 12 bares.
- Funciona con 1 pila 9V ALCALINA (no incluida).

## SEGO TIMER digital

- Frequência de rega desde 24 vezes ao dia (1 rega / hora) até uma rega semanal.
- Duração do tempo de rega desde 1 min. até 199 min.
- Pressão de trabalho desde 0,5 a 12 bares.
- Funciona com 1 pilha 9V ALCALINA (não incluída).



No.	P.V.P.			
SD1000200	34,45	SEGO-TIMER Digital	1	•

## Conectores de grifo

- Bimaterial. Fabricado en ABS.
- Resistente a golpes e intemperie.
- Acabado suave al tacto.

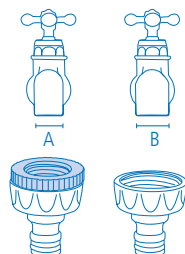

## Conectores de torneira

- Bimaterial. Fabricado em ABS.
- Resistente a golpes e intempérie.
- Acabamento suave ao tacto.

SD5002200  
SD5002300



No.	P.V.P.	A	B		
SD5000800	1,05	1/2"	3/4"	24	•
SD5002200	1,00	1/2"	3/4"	120	
SD5000900	1,40	3/4"	1"	24	•
SD5002300	1,30	3/4"	1"	80	

## Conectores automáticos

- Bimaterial. Fabricado en ABS.
- Resistente a golpes e intemperie.
- Acabado suave al tacto.



## Conectores automáticos

- Bimaterial. Fabricado em ABS.
- Resistente a golpes e intempérie.
- Acabamento suave ao tacto.

SD5001600  
SD5001700  
SD5001800  
SD5001900



No.	P.V.P.	No. AQUASTOP	P.V.P.	Ø Manguera. Mangueira.		
SD5000200	1,70	SD5000400	1,85	1/2" - 5/8" (12 - 15 mm.)	24	•
SD5001600	1,60	SD5001800	1,75	1/2" - 5/8" (12 - 15 mm.)	60	
SD5000300	2,00			5/8" - 3/4" (14 - 19 mm.)	24	•
SD5001700	1,95	SD5001900	2,00	5/8" - 3/4" (14 - 19 mm.)	30	

**aqua  
STOP**

## Reparadores de manguera

- Bimaterial.
- Resistente a golpes e intemperie.
- Fabricado en ABS.
- Acabado suave al tacto.



## Reparadores de mangueira

- Bimaterial.
- Resistente a golpes e intempérie.
- Fabricado em ABS.
- Acabamento suave ao tacto.

SD5002000  
SD5002100



No.	P.V.P.	Ø Manguera. Mangueira.		
SD5000600	1,25	1/2" - 5/8" (12 - 15 mm.)	24	•
SD5002000	1,15	1/2" - 5/8" (12 - 15 mm.)	80	
SD5000700	1,75	5/8" - 3/4" (14 - 19 mm.)	24	•
SD5002100	1,65	5/8" - 3/4" (14 - 19 mm.)	50	

# Riego. Rega.

## Lanza rociadora

- Chorro concentrado/abanico.
- Bimaterial. Fabricado en ABS.
- Resistente a golpes e intemperie. Acabado suave al tacto.
- Fácil adherencia incluso con agua.

### Set

- Incluye: adaptador de grifo de 1/2" - 3/4", conector automático 1/2" - 5/8" y conector automático 1/2" - 5/8" con AQUA STOP.



## Lanza pulverizadora

- Jorro concentrado/leque.
- Bimaterial. Fabricado en ABS.
- Resistente a golpes e intempérie. Acabamento suave ao tacto.
- Fácil aderência inclusive com água.

### Set

- Includi: adaptador de torneira de 1/2" - 3/4", conector automático 1/2" - 5/8" e conector automático 1/2" - 5/8" com AQUA STOP.



No.	P.V.P.			
SD5001100	1,85	Lanza. Lanza.	24	•
SD5001200	6,65	Lanza. Lanza. + SET 1/2"-5/8"	12	•

## Pistola multifunción

- Con regulador de caudal de agua, dispositivo de bloqueo del chorro y 9 chorros.
- Bimaterial. Fabricado en ABS.
- Resistente a golpes e intemperie. Acabado suave al tacto.
- Fácil adherencia incluso con agua.

### Set

- Incluye: adaptador de grifo de 1/2" - 3/4", conector automático 1/2" - 5/8" y conector automático 1/2" - 5/8" con AQUA STOP.



## Pistola multifunção

- Com regulador de caudal de água, dispositivo de bloqueio do jorro e 9 jorros.
- Bimaterial. Fabricado em ABS.
- Resistente a golpes e intempérie. Acabamento suave ao tacto.
- Fácil aderência inclusive com água.

### Set

- Includi: adaptador de torneira de 1/2" - 3/4", conector automático 1/2" - 5/8" e conector automático 1/2" - 5/8" com AQUA STOP.



No.	P.V.P.			
SD5001000	7,15	Pistola.	24	•
SD5004700	9,15	Pistola. + SET 1/2"-5/8"	12	•

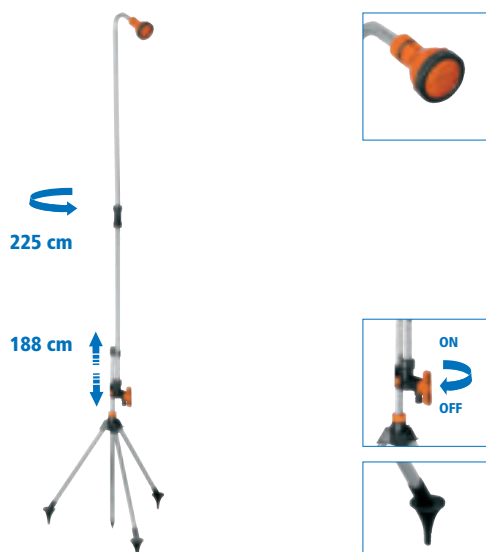

## Ducha ajustable con trípode

- Regulable en altura de 188 a 225 cm.
- En aluminio ligero y robusto.
- Con grifo de apertura y cierre.
- Trípode estable.
- Fácil de montar

## Ducha ajustável com tripé

- Regulável em altura de 188 a 225 cm.
- Em alumínio leve e robusto.
- Com torneira de abertura e fechamento.
- Tripé estável.
- Fácil de montar.

No.	P.V.P.			
SD5000100	21,45	Ducha ajustable. Ajustuel.	2	•

# Tubo de riego. Tubo de rega.

## Tubo micro PE 1/4"

- Tubo robusto con colectores y capilares para crear sistemas de microaspersión y de riego por goteo.
- Flexibles, antialgas, resiste a las bajas temperaturas y a la luz solar.
- Para derivaciones del tubo colector.

1/4"



## Tubo micro PE 1/4"

- Tubo robusto com colectores e capilares para criar sistemas de microaspersão e de rega por gotejo.
- Flexíveis, anti-algas, resiste às baixas temperaturas e à luz solar.
- Para derivações do tubo colector.

No.	P.V.P.	←L→	Ø Tubo. "	Tubo. mm		
SD5004600	10,95	20 m.	1/4"	4-6	1	•

## Tubo principal PE 1/2"

- Tubo robusto con colectores y capilares para crear sistemas de microaspersión y de riego por goteo.
- Flexibles, antialgas, resiste a las bajas temperaturas y a la luz solar.

1/2"



## Tubo principal PE 1/2"

- Tubo robusto com colectores e capilares para criar sistemas de microaspersão e de rega por gotejo.
- Flexíveis, anti-algas, resiste às baixas temperaturas e à luz solar.

No.	P.V.P.	←L→	Ø Tubo. "	Tubo. mm		
SD5004400	14,95	25 m.	1/2"	13-16	1	•
SD5004500	26,95	50 m.	1/2"	13-16	1	•

## Tubo de riego con goteros

- Tubo en polietileno de 1/2" (13-16 mm).
- Goteros internos 2 l/h. (cada 33 cm.) total uniformidad del riego.
- Consumo reducido.
- Presión: 0,5-1 bar.

1/2"

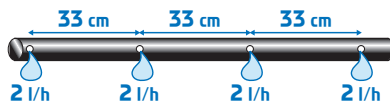

## Tubo de rega com gotejos

- Tubo em polietileno de 1/2" (13-16 mm).
- Gotejos internos 2 l/h. (cada 33 cm.) total uniformidade da rega.
- Consumo reduzido.
- Pressão: 0,5-1 bar.

No.	P.V.P.	←L→	Ø Tubo. "	Tubo. mm		
SD5004100	21,45	25 m.	1/2"	13-16	1	•
SD5004200	39,45	50 m.	1/2"	13-16	1	•

## Manguera AQUA Flex

- Manguera para el jardín con refuerzo textil y 3 capas.
- Resistente a los rayos solares y abrasiones.
- Anti-algas.
- Temperatura de trabajo: -10°C +50°C.
- Presión de trabajo: 8 bar.

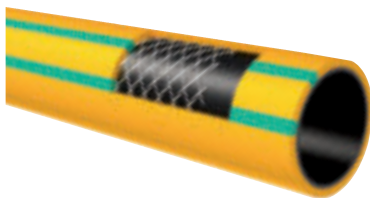

## Mangueira AQUA Flex

- Mangueira para o jardim com reforço textil e 3 capas.
- Resistente aos raios solares e abrasões.
- Anti-algas.
- Temperatura de trabalho: -10°C +50°C.
- Pressão de trabalho: 8 bar.

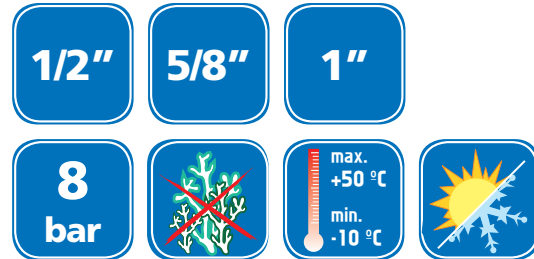

No.	P.V.P.	←L→	Ø Tubo.		
			"	mm	
SD5011500	9,95	15 m.	1/2"	13-16	•
SD5012500	16,45	25 m.	1/2"	13-16	•
SD5021500	10,95	15 m.	5/8"	14-19	•
SD5022500	19,45	25 m.	5/8"	14-19	•
SD5031500	29,45	25 m.	3/4"	19-25	•

## Manguera AQUA Supra

- Manguera atóxica para el jardín con refuerzo textil y 3 capas.
- Resistente a rayos solares y abrasiones.
- Anti-algas.
- Temperatura de trabajo: -15°C +65°C.
- Presión de trabajo: 13 bar.

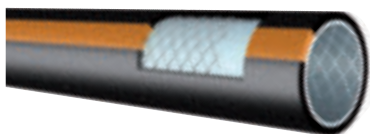

## Mangueira AQUA Supra

- Mangueira atóxica para o jardim com reforço textil e 3 capas.
- Resistente aos raios solares e abrasões.
- Anti-algas.
- Temperatura de trabalho: -15°C +65°C.
- Pressão de trabalho: 13 bar.

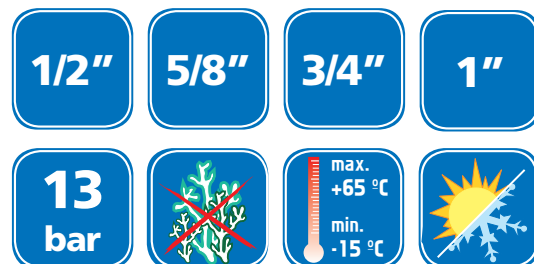

No.	P.V.P.	←L→	Ø Tubo.		
			"	mm	
SD5041500	19,95	15 m.	1/2"	13-16	•
SD5043000	27,95	30 m.	1/2"	13-16	•
SD5045000	54,45	50 m.	1/2"	13-16	•
SD5051500	24,95	15 m.	5/8"	14-19	•
SD5053000	47,45	30 m.	5/8"	14-19	•
SD5055000	77,95	50 m.	5/8"	14-19	•
SD5062500	52,45	25 m.	3/4"	19-25	•
SD5065000	98,45	50 m.	3/4"	19-25	•
SD5075000	183,45	50 m.	1"	25-33	•

# Kits manguera espiral. Kits Mangueira espiral.

## Kit manguera espiral EVA

- Manguera ligera y flexible en espiral, ideal para utilizar en balcones, terrazas, pequeños jardines, barcos y camping.
- Resistente a impactos y a la intemperie. Atóxica.
- El producto contiene: 15 m de manguera en espiral de EVA, 1 conector de grifo con rosca 1/2"-3/4", conector automático, conector automático con Aqua Stop y pistola multifunción.



## Kit Mangueira espiral EVA

- Mangueira leve e flexível em espiral, ideal para utilizar em sacadas, terraços, pequenos jardins, barcos e camping.
- Resistente a impactos e a intempérie. Atóxica.
- O produto contém: 15 m de Mangueira em espiral de EVA, 1 conector de torneira com rosca 1/2"-3/4", conector automático, conector automático com Aqua Stop e pistola multifunção.

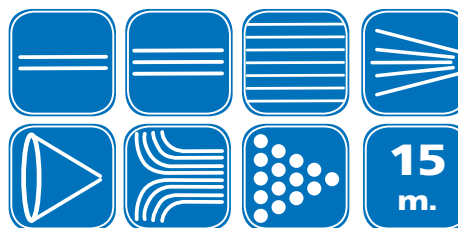

- Recuperación de su forma en espiral.
- Recuperação da sua forma em espiral.



No.	P.V.P.
SD3000100	23,45

## Kit manguera espiral PU

- Manguera ligera y flexible en espiral, ideal para utilizar en balcones, terrazas, pequeños jardines, barcos y camping.
- Alta resistencia a impactos y a la intemperie. Atóxica.
- Contiene: 15 m de manguera en espiral de PU, 1 conector de grifo con rosca 1/2"-3/4", conector automático, conector automático con Aqua Stop y pistola multifunción.



## Kit Mangueira espiral PU

- Mangueira leve e flexível em espiral, ideal para utilizar em sacadas, terraços, pequenos jardins, barcos e camping.
- Alta resistência a impactos e à intempérie. Atóxica.
- Contém: 15 m de Mangueira em espiral de PU, 1 conector de torneira com rosca 1/2"-3/4", conector automático, conector automático com Aqua Stop e pistola multifunção.

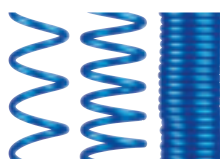

- Excelente recuperación de su forma en espiral.
- Excelente recuperação da sua forma em espiral.



No.	P.V.P.
SD3000300	32,95

# Soportes portamangueras. Suportes porta-mangueiras.

## Soporte portamangueras apilable

- Incluye 20 m. de manguera 1/2" (12 mm.), lanza rociadora, 3 conectores automáticos y 1 conector de grifo.
- Fabricado en plástico ABS.
- Capacidad: 20 m. de manguera de 1/2"
- Se suministra montado.



## Suporte porta-mangueiras empilhável

- Inclui 20 m. de Mangueira 1/2" (12 mm.), lança pulverizadora, 3 conectores automáticos e 1 conector de torneira.
- Fabricado em plástico ABS.
- Capacidade: 20 m. de Mangueira de 1/2"
- É fornecido montado.



Fácilmente apilable, mínimo espacio de exposición.  
Fácil de empilhar, mínimo espaço de exposição.

No.	P.V.P.	
SD5004000	32,95	1

## Recogedor automático

- Contiene: 20 m. de manguera 1/2" deslizante y reforzada, 1 conector de grifo 1/2" - 3/4", 2 conectores automáticos, 1 lanza multichorro, soporte mural pivotante con tacos y tornillos, 2 m. de manguera de conexión al grifo.

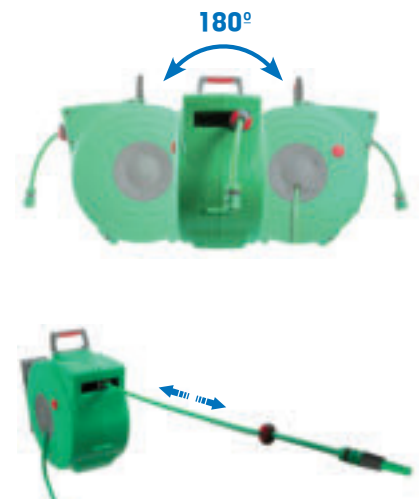

No.	P.V.P.		
SD2000100	92,45	20 m.	1
SD2000200	71,45	10 m.	1

# Carro portamangueras. Carrinho porta-mangueras.

## Carro portamangueras

- Resistente a los golpes, a la intemperie y a las altas presiones debido a que está fabricado en plástico ABS.
- Asa telescópica para acoplar a la altura deseada.
- Fácil de montar.



## Carrinho porta-mangueras

- Resistente aos golpes, à intempérie e as altas pressões devido a que está fabricado em plástico ABS.
- Alça telescópica para acoplar à altura desejada.
- Fácil de montar.

Capacidad. Capacidade.  
60 m. — 1/2" Ø  
45 m. — 5/8" Ø

No.	P.V.P.	
SD5001500	20,95	1

## Carro portamangueras equipado

- Incluye 20 m. de manguera de 1/2" (12 mm.), lanza rociadora, 2 conectores automáticos y 1 conector de grifo.
- Dispone de guía de manguera que facilita el enrollamiento de la misma.
- Fabricado en plástico ABS
- Dispositivo para fijar la lanza.
- Asa telescópica.
- Se suministra montado.





## Carrinho porta-mangueras equipado

- Inclui 20 m. de Mangueira de 1/2" (12 mm.), lança pulverizadora, 2 conectores automáticos e 1 conector de torneira.
- Dispõe de guia de Mangueira que facilita o enrolamento da mesma.
- Fabricado em plástico ABS
- Dispositivo para fixar a lança.
- Alça telescópica.
- É fornecido montado.

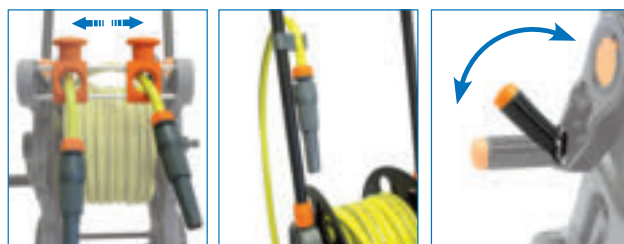

Capacidad. Capacidade.  
60 m. — 1/2" Ø



No.	P.V.P.	
SD5004800	36,45	1

**SUPER-EGO**

**... Total performance !**



# Riego. Rega. Latón. Latão.

## Grifo jardín

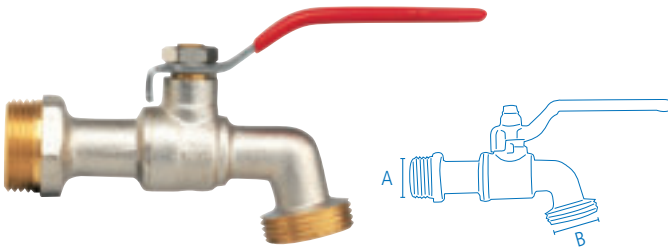

## Torneira jardim



No.	P.V.P.	A	B		
SG8000000	7,65	1/2"	3/4"	10	
SG8100000	10,45	1/2"	3/4"	5	•
SG8100100	11,45	3/4"	3/4"	5	•

## Grifo jardín

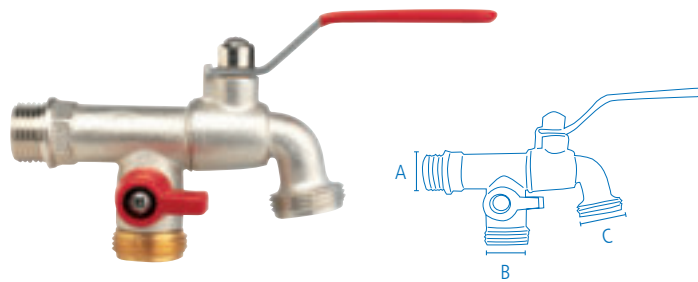

## Torneira jardim



No.	P.V.P.	A	B	C		
SG8000200	20,95	1/2"	3/4"	3/4"	10	
SG8100200	23,45	1/2"	3/4"	3/4"	5	•

## Conector doble toma

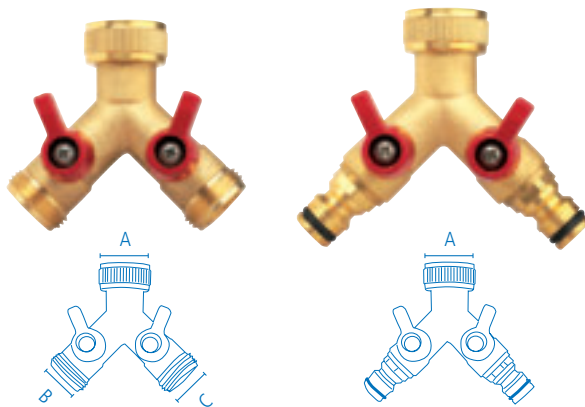

## Conector dupla tomada



No.	P.V.P.	A	B	C		
SG8590000	17,95	3/4"	3/4"	3/4"	10	
SG8589000	20,45	3/4"	3/4"	3/4"	5	•
SG8598000	21,95	3/4"	Enchufe rápido. Conexão rápida.		10	

## Conector de grifo con enchufe rápido

## Conector de torneira com conexão rápida

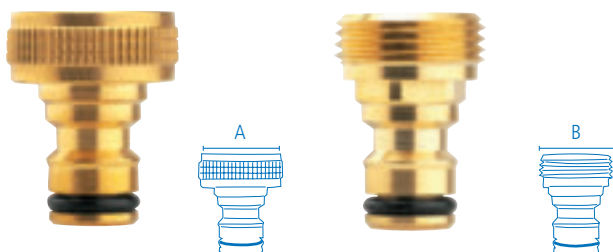

No.	P.V.P.	A	B		
SG8626000	2,75	3/4" H		10	
SG8627000	4,35	3/4" H		5	•
SG8628000	4,35	1" H		10	
SG8629000	6,00	1" H		5	•
SG8637000	3,85		3/4" M	5	•

## Conector de grifo doble toma

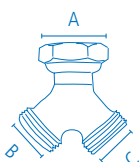

## Conector de torneira dupla tomada



No.	P.V.P.	A	B	C		
SG8500400	8,80	3/4"	3/4"	3/4"	10	
SG8510400	10,95	3/4"	3/4"	3/4"	5	•

## Conector de dos vías con enchufe rápido



## Conector de duas vias com conexão rápida



No.	P.V.P.		
SG8613000	4,95	5	•

## Reparador de manguera



## Reparador de mangueira

No.	P.V.P.	Ø Manguera. Mangueira.		
SG8619000	8,25	5/8" (14-19 mm.)	5	•
SG8620000	8,25	3/4" (19-25 mm.)	20	
SG8621000	9,35	3/4" (19-25 mm.)	5	•

## Conectores automáticos



## Conectores automáticos

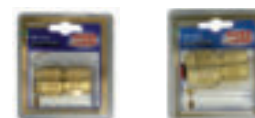

No.	P.V.P.	No. AQUASTOP	P.V.P.	Ø Manguera. Hose.		
SG8606000	8,25	SG8602000	8,60	5/8" (14-19 mm.)	20	•
SG8607000	9,35	SG8603000	9,75	5/8" (14-19 mm.)	5	•
SG8608000	9,95	SG8604000	10,95	3/4" (19-25 mm.)	20	•
SG8609000	11,45	SG8605000	12,45	3/4" (19-25 mm.)	5	•

## Lanza



## Lança



No.	P.V.P.		
SG8616000	8,80	Lanza. Lança.	10
SG8617000	10,95	Lanza. Lança.	5
SG8802000	9,85	Lanza. Lança. + SET 5/8"	5

# Presentaciones individuales. Apresentações individuais.

## Etiqueta

- Etiqueta colgante con código de producto y EAN-13.



## Etiqueta

- Etiqueta pendurada com código de produto e EAN-13.

## Tarjeta perforada

- Producto fijado mediante bridas a una tarjeta de plástico o cartón perforado.

## Cartão perfurado

- Produto fixado por meio de bridas num cartão de plástico ou cartão perfurado.

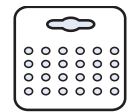

## Caja colgante

- Producto presentado en caja de cartón colgante.

## Caixa para pendurar

- Produto apresentado em caixa de papelão para pendurar.

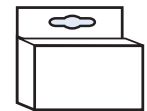

## Burbuja

- Producto en burbuja de plástico simple o doble.

## Bolha

- Produto em bolha de plástico simples ou duplo.

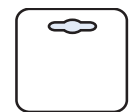

## Unidad de entrega

- Es la cantidad múltiplo mínima de compra de un producto.

## Unidade de entrega

- É a quantidade múltiplo mínima de compra de um produto.

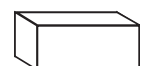

# Expositores. Expositores.







No.	P.V.P.
950010100*	1 x 2 x 0,450 m.

No.	P.V.P.
950010200*	1 x 2 x 0,450 m.

No.	P.V.P.
950010100*	1 x 1,80 x 0,400 m.

6  
157











































# Indice numérico. Índice numérico.

103300000	12	93,45		121120000	8	32,45		200040000	85	6,45	
103310000	12	155,45		121140000	8	43,95		200060000	85	6,95	
103320000	12	212,45		121180000	8	58,45		201040000	85	5,95	
103330000	12	333,95		121240000	8	101,45		202020000	85	2,45	
103340000	12	478,95		123010000	11	68,95		210013000	117	3,45	
103350000	12	625,45		135060000	98	11,45		211111100	116	38,45	
104100000	9	40,45		135080000	98	12,95		211114100	116	19,95	
104140000	9	53,45		135100000	98	13,95		211115300	116	39,95	
104180000	9	75,45		135120000	98	17,45		212111100	116	33,45	
104240000	9	125,95		135150000	98	29,95		212114100	116	13,45	
104360000	9	220,95		141100000	10	44,95		221011000	115	37,95	
104480000	9	378,95		141150000	10	59,95		221011200	115	42,45	
105140000	9	68,45		141200000	10	92,95		221011500	115	45,45	
105180000	9	98,45		141300000	10	135,45		221011800	115	51,95	
106121100	12	32,45		143050000	10	35,95		221012400	115	59,95	
107120000	12	71,45		143100000	10	47,45		221031000	115	42,45	
108010000	11	45,45		143150000	10	66,45		221031200	115	45,95	
108010400	11	16,45		143200000	10	101,45		221031500	115	49,45	
10801ZZ00	11	35,95		145050000	10	33,45		221031800	115	57,45	
108020000	11	35,95		145100000	10	44,95		221111900	115	31,95	
108020400	11	24,45		145150000	10	59,95		221112200	115	34,45	
109010000	13	12,95		145200000	10	93,45		221131400	115	13,95	
112100000	8	43,95		145300000	10	151,95		221132200	115	15,45	
112140000	8	61,45		170000000	95	6,95		221412200	116	4,95	
117010000	13	15,95		170100000	95	6,95		221413500	116	5,45	
117480000	13	19,95		181000100	50	21,95		223012200	114	15,45	
118010000	13	34,45		186000100	50	138,95		223012800	114	15,45	
121080000	8	24,45		189000000	50	346,95		223013200	114	15,95	
121100000	8	30,45		200030000	85	5,95		223013500	114	17,45	

# Índice numérico. Índice numérico.

223014500	114	20,45		254090216	117	13,95		493000000	57	88,95	
223015100	114	23,45		254201100	107	1,95		507090000	18	13,45	
223015700	114	25,95		254202300	107	4,45		50709C000	18	12,45	
223016300	114	26,45		254800000	108	69,45		507100000	18	14,95	
223214500	114	19,95		254800100	108	15,45		50710C000	18	13,95	
223215100	114	23,45		263003400	108	8,95		507110000	18	15,95	
223215700	114	24,45		263003900	108	8,95		508090000	18	14,45	
223432200	107	13,45		400010000	19	88,95		508100000	18	15,95	
231010000	114	14,45		400020000	19	128,45		509090000	17	19,45	
232010000	114	18,41		400030000	19	201,45		509120000	17	22,95	
233510000	114	23,45		404020000	19	115,45		509160000	17	46,95	
236010000	114	25,95		404040000	19	173,95		514010000	90	3,45	
240140000	117	4,45		404060000	19	231,45		514010100	90	4,45	
242203000	117	30,45		450020000	19	115,45		514010400	90	3,45	
242206000	117	32,95		450030000	19	165,45		514010500	90	3,45	
251226200	117	28,45		450040000	19	231,45		514010700	90	3,45	
251232200	117	28,45		462000000	20	207,45		514011000	90	3,45	
251322200	117	41,95		462010200	20	7,45		514011100	90	3,45	
252010000	117	3,45		463000000	20	239,45		514011200	90	4,45	
252011100	117	10,45		464000000	20	346,95		514011400	90	4,45	
253030200	113	44,95		464010100	20	9,95		514011500	90	4,45	
253030300	113	35,45		480010000	57	24,45		515000100	88	4,95	
253031100	113	47,45		490030000	56	121,45		520070000	17	13,45	
253031200	113	48,95		491000000	56	50,95		522070000	17	19,45	
253031600	112	45,45		491030000	56	62,45		522100000	17	23,95	
253250100	112	50,45		491050000	56	64,95		522120000	17	29,95	
253250200	112	56,95		492000000	56	50,95		524100000	17	18,45	
253500100	113	26,45		492030000	56	62,45		524120000	17	26,45	
254090116	117	7,45		492050000	56	64,95		525100000	16	34,95	

# Indice numérico. Índice numérico.

525102000	16	34,95		600220600	22	288,45		6005N4000	24	44,45	
527070000	16	21,95		600220800	22	227,45		6006D0000	24	74,45	
527100000	16	24,95		600220900	22	225,45		6006D4000	24	44,45	
52710P000	16	24,95		600223500	22	337,95		6007D0000	24	74,45	
527120000	16	30,95		600223600	22	299,95		6007D4000	24	44,45	
52712P000	16	30,95		600223800	22	241,45		6007N0000	24	74,45	
530100000	18	37,95		600223900	22	240,45		6007N4000	24	44,45	
530102000	18	20,95		600230100	23	555,95		6008D0000	24	119,95	
530102Z00	18	37,95		600230200	23	486,45		6008D4000	24	54,45	
568020000	46	57,95		600230500	23	411,95		6008N0000	24	119,95	
568022400	49	25,95		600230600	23	411,95		6008N4000	24	54,45	
568050000	46	69,45		600233100	23	555,95		6009D0000	24	119,95	
568052400	46	27,45		600233200	23	486,45		6009D4000	24	54,45	
568060000	45	24,45		600240900	22	141,95		6009N0000	24	11,95	
568400000	45	34,95		6002D0000	24	69,95		6009N4000	24	54,45	
568400300	45	17,45		6002D4000	24	42,45		662200100	24	1.287,45	
568630000	47	88,45		6002N0000	24	71,45		662200300	24	1.214,95	
568632400	47	31,45		6002N4000	24	42,45		662200500	24	1.214,95	
568750000	47	146,95		6003D0000	24	69,95		670020000	60	18,45	
568752400	47	43,95		6003D4000	24	44,45		670050000	60	39,95	
568B10000	48	20,95		6003N0000	24	71,45		701010000	44	80,95	
568B20000	48	24,45		6003N4000	24	44,45		701010500	49	11,45	
600000000	24	133,95		6004D0000	24	69,95		701011500	49	3,95	
600010000	24	146,95		6004D4000	24	44,45		701020000	44	96,95	
600011500	24	49,45		6004N0000	24	69,95		710020500	49	12,45	
6000M1600	24	79,95		6004N4000	24	44,45		710040000	44	180,95	
6000M2000	24	79,95		6005D0000	24	69,95		710040500	49	19,95	
6000M2500	24	88,45		6005D4000	24	44,45		710041500	44	4,25	
600220500	22	329,45		6005N0000	24	69,95		716001400	49	1,70	

## Índice numérico. Índice numérico.

716200000	40	9,95		760080000	52	57,95		762975200	55	126,45	
722200000	40	10,95		760100000	52	59,95		762975400	55	220,95	
725200000	41	13,00		760120000	52	64,95		763012200	41,42,43	6,95	
726020000	41	19,95		760140000	52	77,45		764190000	55	1.297,95	
728000000	40	13,95		760150000	52	80,95		764203200	55	1.542,95	
735000000	42	35,95		760160000	52	92,45		764203400	55	1.462,95	
735000500	49	4,95		760180000	52	108,45		764203500	55	1.450,95	
735001400	49	3,50		760200000	52	143,95		764203600	55	1.215,45	
735002300	42	3,95		761000000	51	29,95		764223000	55	1.708,95	
735004800	49	0,90		761020000	51	29,95		764290000	55	869,95	
735005500	40,41,42	5,45		762037500	55	61,95		765100000	52	70,45	
735010500	40	4,95		762070000	55	28,95		765120000	52	79,95	
735050000	42	38,45		762935000	55	73,45		765140000	52	98,45	
737000500	43	10,95		762935100	55	77,95		765160000	52	134,95	
737012200	49	14,45		762935200	55	77,95		765180000	52	170,45	
737032200	43	14,45		762935300	55	83,45		769070000	51	7,70	
738012200	49	14,45		762935700	55	203,45		769102Z00	51	7,45	
742000000	42	39,95		762945600	55	103,45		769110000	51	10,35	
742002B00	42	43,95		762945900	55	201,95		769120000	51	9,20	
750000000	43	81,45		762955100	55	73,45		769122Z00	51	8,95	
750004200	43,49	3,95		762955300	55	87,95		769150000	51	10,95	
750010000	43	85,95		762955600	55	87,95		769152Z00	51	10,45	
751000000	43	148,95		762955700	55	130,95		769160000	51	10,95	
751004100	43,49	7,95		762955800	55	130,95		772100000	53	149,95	
751004200	43,49	3,95		762955900	55	229,95		772201100	53	91,95	
751010000	43	148,95		762965100	55	77,45		772201200	53	93,45	
751020000	43	146,95		762965200	55	77,45		772500000	53	1.215,45	
752030000	43	177,95		762965300	55	81,95		772510000	53	1.215,45	
760060000	52	48,45		762965400	55	170,45		773500000	53	1.197,95	



# Indice numérico. Índice numérico.

773510000	53	1.157,95	
774352000	53	1.983,45	
775002100	53	13,95	
775002200	53	18,45	
775002300	53	26,95	
775002400	53	44,45	
775002500	53	60,45	
775002600	53	118,45	
775002700	53	167,45	
785000900	24	138,45	
851500100	62	18,45	
851509118	62	9,45	
855092200	87	24,95	
862009000	24	92,45	
864223200	27	926,45	
866200000	25	462,95	
866203000	25	486,45	
866213000	25	486,45	
886320000	35	2.310,95	
886327000	35	110,45	
886327100	35	110,45	
886420000	35	1.999,95	
887090100	38	1.157,95	
887090300	38	90,95	
887090500	38	354,45	
887090600	38	354,45	
887090700	38	354,45	
887090800	38	1.157,95	
887091800	38	92,45	

























































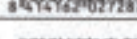



























887092000	27	1.157,95	
887092100	38	94,45	
891042700	39,31,38	22,95	
990100100	117	6,95	
995808400	55	77,45	
B40121300	97	4,95	
B40121500	97	5,95	
B40224300	97	4,95	
B40234300	97	6,95	
B52100000	88	31,95	
F02023200	73	5,95	
F02023400	73	15,45	
F02023500	74	13,45	
F02023600	72	14,45	
F02023700	87	6,45	
F09010600	71	12,45	
F09010800	71	13,95	
F09402000	96	3,45	
F20235000	71	21,95	
F20236000	71	27,45	
M31200800	86	1,95	
M31200900	86	2,45	
M31201400	86	1,75	
M31201600	86	1,95	
M31201700	86	2,45	
M31201800	86	4,95	
M31201900	86	1,95	
M76030200	85	5,45	
M76030400	85	6,45	

M76030800	85	8,45	
M76063200	85	10,45	
P00109200	112	80,45	
P00138300	10	77,95	
P002D0300	40	189,95	
P00408900	112	65,45	
P00508900	112	72,95	
P00555500	107	46,45	
P00591000	105	33,95	
P01010500	8	133,95	
P01100100	9	128,95	
P14534300	10	83,45	
P85510500	80	5,45	
R22240200	57	121,45	
R3.555300	106	13,45	
R3.581000	120	37,95	
R71203E00	95	4,40	
RP1400000	139	73,95	
S00210000	17	199,95	
S00220000	17	278,45	
S00230000	18	149,95	
S00260000	91	17,45	
S00520000	46	567,45	
S51404000	91	13,95	
S51406000	91	13,95	
SD1000100	146	25,45	
SD1000200	146	34,45	
SD2000100	152	92,45	
SD3000100	151	23,45	

## Índice numérico. Índice numérico.

SD3000300	151	32,95		SD5011500	150	9,95		SE4600000	141	145,95	
SD5000100	148	21,45		SD5012500	150	16,45		SE8170000	139	44,45	
SD5000200	147	1,70		SD5021500	150	10,95		SE8900000	139	38,45	
SD5000300	147	2,00		SD5022500	150	19,45		SEH000200	61	34,95	
SD5000400	147	1,85		SD5031500	150	29,45		SEH000300	130	24,45	
SD5000600	147	1,25		SD5041500	150	19,95		SEH000400	130	5,95	
SD5000700	147	1,75		SD5043000	150	27,95		SEH000500	87	16,45	
SD5000800	147	1,05		SD5045000	150	54,45		SEH000600	87	29,45	
SD5000900	147	1,40		SD5053000	150	47,45		SEH000700	100	26,45	
SD5001000	148	7,15		SD5055000	150	77,95		SEH000800	100	50,95	
SD5001100	148	1,85		SD5062500	150	52,45		SEH000900	101	62,95	
SD5001200	148	6,65		SD5065000	150	98,45		SEH001000	98	12,95	
SD5001500	153	20,95		SD5075000	150	183,45		SEH001100	98	16,45	
SD5001600	147	1,60		SE1220800	8	27,45		SEH001200	99	17,95	
SD5001700	147	1,95		SE1221000	8	33,45		SEH001300	99	31,45	
SD5001800	147	1,75		SE1221200	8	44,95		SEH001400	99	32,45	
SD5001900	147	2,00		SE1221400	8	47,95		SEH001500	75	6,95	
SD5002000	147	1,15		SE1221800	8	69,45		SEH001600	75	13,95	
SD5002100	147	1,65		SE1222400	8	112,45		SEH001800	89	15,95	
SD5002200	147	1,00		SE1250000	136	50,95		SEH001900	89	15,95	
SD5002300	147	1,30		SE1350000	137	53,95		SEH002000	89	15,95	
SD5004000	152	32,95		SE1900000	137	124,95		SEH002100	89	15,95	
SD5004100	149	21,45		SE2100000	138	119,45		SEH002200	89	15,95	
SD5004200	149	39,45		SE2700000	138	70,45		SEH002300	89	15,95	
SD5004400	149	14,95		SE2800000	138	76,45		SEH002500	89	26,95	
SD5004500	149	26,95		SE3100000	140	102,45		SEH002600	89	26,95	
SD5004600	149	10,95		SE3500000	137	86,45		SEH002700	89	26,95	
SD5004700	148	9,15		SE3810000	140	121,45		SEH002800	89	26,95	
SD5004800	153	36,45		SE4300000	141	181,45		SEH002900	89	26,95	

# Indice numérico. Índice numérico.

SEH003000	89	26,95		SG8510400	155	10,95		Z11110000	126	26,95	
SEH003100	70	15,95		SG8589000	154	20,45		Z11130000	126	34,95	
SEH003300	143	19,95		SG8590000	154	17,95		Z12110000	126	26,95	
SEH003400	80	33,45		SG8598000	154	21,95		Z13110100	126	42,95	
SEH003600	74	12,45		SG8602000	155	8,60		Z13130000	126	62,95	
SEH003800	109	2,75		SG8603000	155	9,75		Z14110100	126	39,95	
SEH004200	92	10,45		SG8605000	155	12,45		Z15010000	130	83,95	
SEH004300	92	10,45		SG8606000	155	8,25		Z15130000	130	39,95	
SEH004400	92	10,45		SG8607000	155	9,35		Z23110000	127	81,95	
SEH004500	92	10,45		SG8608000	155	9,95		Z24110000	127	66,95	
SEH004700	133	10,45		SG8609000	155	11,45		Z81020100	128	16,95	
SEH004800	60	24,45		SG8613000	155	4,95		Z81030100	128	10,45	
SEH009800	92	10,45		SG8616000	155	8,80		Z81040100	128	7,95	
SEH009900	92	10,45		SG8617000	155	10,95		Z81080100	128	14,45	
SEH019000	63	1.049,95		SG8619000	155	8,25		Z81090100	128	23,45	
SEH019300	63	125,95		SG8620000	155	8,25		Z81100000	128	4,45	
SEH020200	33	42,45		SG8621000	155	9,35		Z81300000	128	4,95	
SEH020300	106,107	4,95		SG8626000	154	2,75		Z82010100	129	42,45	
SEH020500	144	1,95		SG8627000	154	4,35		Z82020100	129	33,95	
SEH022600	62	10,45		SG8628000	154	4,35		Z84020100	127	4,45	
SEH022700	62	7,95		SG8629000	154	6,00		Z85020000	127	12,45	
SEH022800	62	8,45		SG8637000	154	3,85		Z85020100	127	13,45	
SEH024600	144	13,95		SG8802000	155	9,85		Z85050000	127	8,45	
SG8000000	154	7,65		SH0010000	142	63,45		Z85050100	127	8,45	
SG8000200	154	20,95		SH0020000	142	144,45		Z85050200	127	7,95	
SG8100000	154	10,45		SH0030000	142	208,45		Z87020100	129	26,95	
SG8100100	154	11,45		V15000000	58	182,95		Z87030100	129	20,45	
SG8100200	154	23,45		V69408000	132	8,95		Z87040100	129	13,45	
SG8500400	155	8,80		V86603400	132	15,95					





### **SUPER EGO, garantía de por vida**

- Todos nuestros productos están totalmente garantizados de por vida contra defectos de material o fabricación.
- La garantía cubre el cambio o reparación de las piezas defectuosas siguiendo el criterio de SUPER-EGO.
- Los productos defectuosos deberán ser retornados a SUPER-EGO (ROTHENBERGER Spain) mediante acuerdo escrito.
- En el caso de maquinaria eléctrica o electrónica el periodo de garantía será de un año.
- SUPER-EGO Garantía de por Vida no cubre los defectos o desperfectos ocasionados por el mal uso o abuso de la herramienta.
- SUPER-EGO recomienda el uso de repuestos y accesorios propios. Este hábito asegura los estándares de calidad original y extiende la vida útil, así como la garantía de la herramienta.

### **SUPER EGO, garantía vitalícia**

- Todos nossos produtos estão totalmente garantidos para sempre contra defeitos de material ou de fabricação.
- A garantia cobre a troca ou reparação das peças defeituosas seguindo o critério de SUPER-EGO.
- Os produtos defeituosos deverão ser entregues a SUPER-EGO (ROTHENBERGER Spain) mediante acordo escrito.
- No caso de maquinaria eléctrica ou electrónica o período de garantia será de um ano.
- SUPER-EGO Garantia vitalícia não cobre os defeitos ou estragos gerados pelo mau uso ou abuso da ferramenta.
- SUPER-EGO recomenda o uso de reposições e acessórios próprios. Este procedimento garante os padrões de qualidade original e prolonga a vida útil, e também a garantia da ferramenta.





<b>Sede central</b>	<b>SUPER-EGO TOOLS, S.L.U.</b> Ctra. Durango-Elorrio km. 2 • 48220 Abadiano (Vizcaya) Apartado 117 • 48200 Durango (España) Tel.: 94 621 01 01 • Fax: 94 621 01 02 E-mail:superego@rothenberger.es
<b>Servicio Posventa</b>	Reparaciones: Tel. 94 621 01 06 Administración: Tel. 94 621 01 45
<b>Delegación Catalunya</b>	<b>UNIREP-ALONSO, S.L.</b> C/ Tuset 8, 2º - 4ª • 08006 Barcelona Tel.: 93 231 56 74 • Fax: 93 217 95 74
<b>Delegación Norte</b>	<b>SUPER-EGO TOOLS, S.L.U.</b> Ctra. Durango-Elorrio km. 2 • 48220 Abadiano (Vizcaya) Tel.: 609 41 94 72
<b>Delegación Noroeste</b>	<b>SUPER-EGO TOOLS, S.L.U.</b> Avda. de los Cubos, 52 1-B • 24007 León Tels.: 987 22 07 48 / 609 419 478 • Fax: 987 22 07 48
<b>Delegación Centro</b>	<b>SUPER-EGO TOOLS, S.L.U.</b> C/ San Máximo, 31 Planta 4 - Nave 11 • 28041 Madrid Tels.: 91 500 19 01 / 647 450 022 • Fax: 91 500 20 12 E-mail: o.luvia@super-ego.es
<b>Delegación Levante</b>	<b>SUPER-EGO TOOLS, S.L.U.</b> Apdo. 212 • 46183 La Eliana (Valencia) Tels.: 648 035 488 E-mail: jm.ramos@super-ego.es
<b>Delegación Baleares</b>	<b>SUPER-EGO TOOLS, S.L.U.</b> Tel.: 648 035 488
<b>Delegación Canarias</b>	<b>ARTURO ACOSTA, S.L.</b> C/ Los molinos 32, esquina Cervantes, Local 1 38005 Sta. Cruz de Tenerife Tel.: 922 236 600 • Fax : 922 236 601 E-mail: f.soto@super-ego.es
<b>Delegación Sur</b>	<b>SUPER-EGO TOOLS, S.L.U.</b> C/ San Máximo, 31 Planta 4 - Nave 11 • 28041 Madrid Tel.: 607 348 378 E-mail: f.soto@super-ego.es
<b>Delegación PORTUGAL</b>	<b>SUPER-EGO TOOLS, S.L.U.</b> Apartado: 62 • 2894-909 Alcochete - PORTUGAL Tel.: 91 919 30 64 00 • Fax: 212 34 03 94 E-mail: sul.pt@super-ego.es